

# Panasonic®

## Инструкции по эксплуатации

Жидкокристаллический проектор **Коммерческое использование**

Модель

# PT-LB51NTE PT-LB51E

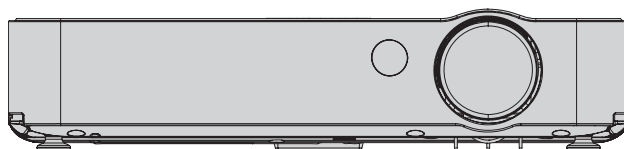

Перед эксплуатацией данного изделия, пожалуйста, внимательно прочитайте инструкцию и сохраните данное руководство для последующего использования.

TQBJ0229-2

**Русский**

# Важные замечания по безопасности

## Уважаемый пользователь продукции Panasonic:

В этой инструкции содержится вся необходимая информация по управлению устройством, которая может вам потребоваться. Мы надеемся, что с ее помощью вам удастся добиться наилучших рабочих характеристик от вашего нового аппарата, и работа с видеопроектором Panasonic доставит вам истинное удовольствие. Серийный номер вашего изделия указан на его нижней панели. Запишите его в специально отведенное место ниже и сохраните данную брошюру на случай, если вам понадобится обратиться в сервисный центр.

Номер модели: **PT-LB51NTE/PT-LB51E**

Серийный номер:

**ПРЕДУПРЕЖДЕНИЕ:** ДАННЫЙ АППАРАТ ДОЛЖЕН БЫТЬ ЗАЗЕМЛЕН.

**ПРЕДУПРЕЖДЕНИЕ:** Чтобы предотвратить повреждение устройства вследствие возгорания или короткого замыкания, не подвергайте его воздействию дождя или влаги.

Machine Noise Information Ordinance 3. GSGV, 18 января 1991: уровень звукового давления на месте оператора, измеренный в соответствии со стандартом ISO 7779, меньше или равен 70 дБ (А).

**ПРЕДУПРЕЖДЕНИЕ:**

1. Отсоединяйте штекер кабеля питания от стенной розетки, если вы не собираетесь пользоваться устройством в течение длительного времени.
2. Во избежание поражения электрическим током не снимайте крышку устройства. Внутри него нет никаких деталей, обслуживаемых пользователем. Доверяйте ремонт и техническое обслуживание только квалифицированному персоналу сервисного центра.
3. Не удаляйте контакт заземления вилки питания. Данное устройство оборудовано трехконтактной сетевой вилкой с контактом заземления. Такая вилка подходит только к розеткам, имеющим заземление. Это сделано для безопасности. Если вы не можете вставить вилку в розетку, обратитесь к электрику. Не нарушайте заземления вилки питания.

**ПРЕДОСТЕРЕЖЕНИЕ:** Для обеспечения постоянного соответствия следуйте прилагаемым инструкциям по установке, в которых описывается использование прилагаемого шнура питания и экранированных кабелей интерфейса для подключения к компьютеру или периферийному устройству. Если вы используете последовательный порт для подключения компьютера для управления проектором, вам необходимо использовать дополнительный кабель последовательного интерфейса RS-232C с ферритовым сердечником. Любые несанкционированные изменения данного оборудования приведут к аннулированию разрешения пользователя эксплуатировать данное устройство.

Pursuant to at the directive 2004/108/EC, article 9(2)  
Panasonic Testing Centre  
Panasonic Service Europe, a division of Panasonic Marketing Europe GmbH  
Winsbergring 15, 22525 Hamburg, F.R. Germany

### Информация об утилизации для пользователей электрического и электронного оборудования (в домашних условиях)



Этот знак на изделии и/или сопутствующих документах означает, что использованные электрические или электронные изделия не должны утилизироваться вместе с обычными отходами.

Для надлежащей утилизации и переработки, пожалуйста, относите данные изделия в специально предназначенные для этого пункты, где они будут приниматься бесплатно. Или же в некоторых странах Вы можете вернуть изделия своему местному дилеру при покупке аналогичного нового изделия.

Правильная утилизация данного изделия поможет сохранить ценные ресурсы и предотвратить возможные отрицательные последствия для здоровья людей и окружающей среды, которые могут возникнуть из-за неправильного обращения с отходами. Пожалуйста, получите информацию у местных властей о местонахождении ближайшего пункта сбора вторичного сырья, предназначенного для данного типа отходов.

За неправильное обращение с отходами может быть наложен штраф, согласно законодательству страны.

### Для коммерческих пользователей в Европейском Союзе

Если Вы желаете утилизировать электрическое или электронное оборудование, пожалуйста, свяжитесь со своим дилером или поставщиком для получения детальной информации.

### Информация об утилизации для стран не членов Европейского Союза

Этот знак действует только в Европейском Союзе.

Если Вы желаете утилизировать данное изделие, пожалуйста, свяжитесь с местными властями или дилером и спросите, какой способ утилизации будет правильным.

## Декларация соответствия



### Declaration of Conformity (DoC)

This equipment is in compliance with the essential requirements and other relevant provisions of Directive 1999/5/EC.

Customers can download a copy of the original DoC for this product from our DoC server: <http://www.doc.panasonic.de>

Contact in the EU: Panasonic Services Europe, a Division of Panasonic Marketing Europe GmbH, Panasonic Testing Centre, Winsbergring 15, 22525 Hamburg, F.R.Germany

This product is intended to be used in the following countries.

Austria, Belgium, Bulgaria, Czech, Cyprus, Denmark, Estonia, Finland, France, Germany, Greece, Hungary, Iceland, Ireland, Italy, Latvia, Lithuania, Luxembourg, Malta, Netherlands, Norway, Poland, Portugal, Romania, Slovenia, Slovak, Spain, Sweden, Switzerland & UK



### Konformitätserklärung (KE)

Dieses Gerät entspricht den grundlegenden Anforderungen und den weiteren entsprechenden Vorgaben der Richtlinie 1999/5/EU.

Kunden können eine Kopie der Original-KE für dieses Produkt von unserem KE-Server herunterladen: <http://www.doc.panasonic.de>

Kontaktadresse in der EG: Panasonic Services Europe, a Division of Panasonic Marketing Europe GmbH, Panasonic Testing Centre, Winsbergring 15, 22525 Hamburg, F.R.Germany

Dieses Produkt ist für den Einsatz in den folgenden Ländern vorgesehen.

Österreich, Belgien, Bulgarien, Tschechische Republik, Zypern, Dänemark, Estland, Finnland, Frankreich, Deutschland, Griechenland, Ungarn, Island, Irland, Italien, Lettland, Litauen, Luxemburg, Malta, Niederlande, Norwegen, Polen, Portugal, Rumänien, Slowenien, Slowakei, Spanien, Schweden, Schweiz und Großbritannien



### Déclaration de Conformité (DC)

Cet appareil est conforme aux exigences essentielles et aux autres dispositions pertinentes de la Directive 1999/5/EC.

Les clients peuvent télécharger une copie de la DC originale pour ce produit à partir de notre serveur DC: <http://www.doc.panasonic.de>

Coordonnées dans l'UE : Panasonic Services Europe, a Division of Panasonic Marketing Europe GmbH, Panasonic Testing Centre, Winsbergring 15, 22525 Hamburg, F.R.Germany

Ce produit est conçu pour l'utilisation dans les pays suivants.

Autriche, Belgique, Bulgarie, République Tchèque, Chypre, Danemark, Estonie, Finlande, France, Allemagne, Grèce, Hongrie, Islande, Irlande, Italie, Lettonie, Lituanie, Luxembourg, Malte, Pays-Bas, Norvège, Pologne, Portugal, Roumanie, Slovénie, Slovaquie, Espagne, Suède, Suisse et Royaume-Uni



### Declaración de conformidad (DC)

Este equipo cumple con los requisitos esenciales así como con otras disposiciones de la Directiva 1999/5/CE.

El cliente puede descargar una copia de la DC original de este producto desde nuestro servidor DC: <http://www.doc.panasonic.de>

Contacto en la U.E.: Panasonic Services Europe, a Division of Panasonic Marketing Europe GmbH, Panasonic Testing Centre, Winsbergring 15, 22525 Hamburg, F.R.Germany

Este producto ha sido desarrollado para el uso en los siguientes países.

Austria, Bélgica, Bulgaria, República Checa, Chipre, Dinamarca, Estonia, Finlandia, Francia, Alemania, Grecia, Hungría, Islandia, Irlanda, Italia, Letonia, Lituania, Luxemburgo, Malta, Holanda, Noruega, Polonia, Portugal, Rumania, Eslovenia, Eslovaquia, España, Suecia, Suiza y el Reino Unido



### Dichiarazione di conformità (DoC)

Questo apparato é conforme ai requisiti essenziali ed agli altri principi sanciti dalla Direttiva 1999/5/CE.

I clienti possono scaricare la copia del DoC originale per questo prodotto dal nostro server DoC: <http://www.doc.panasonic.de>

Contatto nella EU: Panasonic Services Europe, a Division of Panasonic Marketing Europe GmbH, Panasonic Testing Centre, Winsbergring 15, 22525 Hamburg, F.R.Germany

I prodotti sono stati prodotti per l'uso nei seguenti paesi.

Austria, Belgio, Bulgaria, Repubblica Ceca, Cipro, Danimarca, Estonia, Finlandia, Francia, Germania, Grecia, Irlanda, Islanda, Italia, Lettonia, Lituania, Lussemburgo, Malta, Olanda, Norvegia, Polonia, Portogallo, Romania, Regno Unito, Slovenia, Slovacchia, Spagna, Svezia, Svizzera, Ungheria

**България**

Това устройство отговаря на съществените изисквания и останалите приложими разпоредби на Директива 1999/5/ЕО.

**Česky**

Toto zařízení je v souladu se základními požadavky a ostatními odpovídajícími ustanoveními Směrnice 1999/5/EC.

**Dansk**

Dette udstyr er i overensstemmelse med de væsentlige krav og andre relevante bestemmelser i Direktiv 1999/5/EF.

**Eesti**

See seade vastab direktiivi 1999/5/EÜ olulistele nõuetele ja teistele asjakohastele sätetele.

**Ελληνική**

Αυτός ο εξοπλισμός είναι σε συμμόρφωση με τις ουσιώδεις απαιτήσεις και άλλες σχετικές διατάξεις της Οδηγίας 1999/5/ΕC.

**Íslenska**

Þetta tæki er samkvæmt grunnkröfum og öðrum viðeigandi ákvæðum Tilskipunar 1999/5/EC.

**Latviski**

Šī iekārta atbilst Direktīvas 1999/5/EK būtiskajām prasībām un citiem ar to saistītajiem noteikumiem.

**Lietuvių**

Šis įrenginys tenkina 1999/5/EB Direktyvos esminius reikalavimus ir kitas šios direktyvos nuostatas.

**Nederlands**

Dit apparaat voldoet aan de essentiële eisen en andere van toepassing zijnde bepalingen van de Richtlijn 1999/5/EC.

**Malti**

Dan I-apparat huwa konformi mal-ħtiġiet essenzjali u I-provedimenti I-oħra rilevanti tad-Direttiva 1999/5/EC.

**Magyar**

Ez a készülék teljesíti az alapvető követelményeket és más 1999/5/EK irányelvben meghatározott vonatkozó rendelkezéseket.

**Norsk**

Dette utstyret er i samsvar med de grunnleggende krav og andre relevante bestemmelser i EU-direktiv 1999/5/EF.

**Polski**

Urządzenie jest zgodne z ogólnymi wymaganiami oraz szczególnymi warunkami określonymi Dyrektywą UE: 1999/5/EC.

**Português**

Este equipamento está em conformidade com os requisitos essenciais e outras provisões relevantes da Directiva 1999/5/EC.

**România**

Acest echipament este conform cu cerințele de bază și celelalte prevederi relevante ale Directivei 1999/5/CE.

**Slovensko**

Ta naprava je skladna z bistvenimi zahtevami in ostalimi relevantnimi pogoji Direktive 1999/5/EC.

**Slovensky**

Toto zariadenie je v zhode so základnými poiadavkami a inými príslušnými nariadeniami direktív: 1999/5/EC.

**Suomi**

Tämä laite täyttää direktiivin 1999/5/EY olennaiset vaatimukset ja on siinä asetettujen muiden laitetta koskevien määräysten mukainen.

**Svenska**

Denna utrustning är i överensstämmelse med de väsentliga kraven och andra relevanta bestämmelser i Direktiv 1999/5/EC.

# Содержание

## Краткое руководство

**1. Установка проектора**  
Смотрите «Установка» на странице 16.



**2. Подсоединение к другим устройствам**  
Смотрите «Соединения» на странице 18.



**3. Подготовка Пульт дистанционного управления**  
Смотрите «Пульт дистанционного управления» на странице 12.



**4. Начало проецирования**  
Смотрите «Включение и выключение проектора» на странице 20.



**5. Настройка изображения**  
Смотрите «Проектирование изображения» на странице 24.

## Важная информация

<b>Важные замечания по безопасности</b> .....	<b>2</b>
Декларация соответствия.....	4
<b>Меры предосторожности</b> .....	<b>8</b>
ПРЕДУПРЕЖДЕНИЕ.....	8
ВНИМАНИЕ.....	9
Предосторожности при транспортировке.....	10
Предосторожности при установке.....	10
Примечания относительно использования устройства.....	11
Аксессуары.....	11

## Подготовка

<b>О Вашем проекторе</b> .....	<b>12</b>
Пульт дистанционного управления.....	12
Корпус проектора.....	14

## Начало работы

<b>Установка</b> .....	<b>16</b>
Размер экрана и расстояние показа.....	16
Способ проецирования.....	17
Передние регулируемые ножки и угол падения.....	17
<b>Соединения</b> .....	<b>18</b>
Перед подключением проектора.....	18
Подключение к компьютеру.....	18
Подключение видеоборудования.....	19

## Основные операции

<b>Включение и выключение проектора</b> .....	<b>20</b>
Сетевой шнур.....	20
Индикатор ПИТАНИЕ.....	21
Включение проектора.....	22
Выключение проектора.....	23
<b>Проектирование изображения</b> .....	<b>24</b>
Выбор входящего сигнала.....	24
Положение изображения.....	24
<b>Работа пульта дистанционного управления</b> .....	<b>25</b>
Функции.....	25
Автоматическая регулировка положения изображения.....	25
Переключение входящего сигнала.....	26
Захват изображения.....	26
Временная остановка проецирования.....	26
Возврат на исходные установки.....	27
Показ двух экранов (INDEX-WINDOW).....	27
Увеличение центральной области экрана.....	28
Регулировка громкости динамиков.....	28

## Установки

<b>Навигация в меню</b> .....	<b>29</b>
Навигация МЕНЮ .....	29
Основное меню и дополнительное меню .....	30
<b>Меню ИЗОБРАЖЕНИЕ</b> .....	<b>32</b>
РЕЖИМ ИЗОБР. ....	32
КОНТРАСТ .....	32
ЯРКОСТЬ .....	32
ЦВЕТ .....	32
ОТТЕНОК .....	32
ЧЕТКОСТЬ .....	32
ЦВЕТ. ТЕМП. ....	32
ДНЕВНОЙ СВЕТ .....	33
AI .....	33
ДОП. НАСТРОЙКА .....	33
<b>Меню ПОЛОЖЕНИЕ</b> .....	<b>34</b>
АВТ. КОРР. ТРАПЕЦИИ .....	34
ТРАПЕЦИЯ .....	34
ПОЛОЖЕНИЕ .....	34
СИНХРОСИГНАЛ .....	34
ФАЗА СИНХР. ....	34
АСПЕКТ .....	34
ИЗМЕНЕНИЕ РАЗМЕРА .....	35
ФУНКЦИЯ FRAME LOCK .....	35
<b>ЯЗЫКОВОЕ меню</b> .....	<b>35</b>
<b>Меню ДОП. ФУНКЦИИ</b> .....	<b>36</b>
ПОМОЩЬ .....	36
ЗАГР. ЛОГО .....	36
КНОПКА FUNCTION .....	36
ВЫБОР КОМПЬЮТЕР 2 .....	36
МОЩН. ЛАМПЫ .....	36
НАРАБ. ЛАМПЫ .....	37
ТАЙМЕР ВЫКЛ. ....	37
ПРЯМ. ВКЛ. ....	37
ПАНЕЛЬ УПРАВЛЕНИЯ .....	37
A/НАСТРОЙКА .....	37
ПОИСК СИГНАЛА .....	37
УСТАНОВКА .....	37
ГОРИСТАЯ МЕСТНОСТЬ .....	38
RGB/УРВРР .....	38
ГРОМКОСТЬ .....	38
ДОП. НАСТРОЙКА .....	38
<b>Меню ЗАЩИТЫ</b> .....	<b>39</b>
ВВОД ПАРОЛЯ .....	39
СМЕНА ПАРОЛЯ .....	39
ОТОБР ТЕКСТА .....	39
ИЗМЕН. ТЕКСТА .....	39
<b>Меню БЕСПРОВОДНОГО соединения</b> <b>(только RT-LB51NTE)</b> .....	<b>40</b>
Пункты меню БЕСПРОВОДНОГО соединения .....	40

## Обслуживание

<b>Индикаторы TEMP, LAMP</b> .....	<b>41</b>
Устранение неполадок, связанных с индикаторами .....	41
<b>Уход и замена</b> .....	<b>42</b>
Чистка проектора .....	42
Замена воздушного фильтра .....	42
Замена блока лампы .....	43
<b>Устранение неисправностей</b> .....	<b>45</b>

## Приложение

<b>Техническая информация</b> .....	<b>46</b>
Список совместимых сигналов .....	46
Серийный вход .....	47
Инструкции по подключению к компьютеру .....	49
Характеристики .....	50
Размеры .....	52
Торговые знаки .....	53
<b>Указатель</b> .....	<b>54</b>

# Меры предосторожности

## ПРЕДУПРЕЖДЕНИЕ

**В случае обнаружения дыма, необычного запаха или шума проектора, немедленно отсоедините вилку от сетевой розетки.**

- Не пользуйтесь проектором в перечисленных выше случаях, иначе это может привести к возгоранию или к поражению электрическим током.
- Убедитесь, что дым прекратился, после чего обратитесь в авторизованный сервисный центр для ремонта устройства.
- Не пытайтесь самостоятельно отремонтировать проектор, это может быть опасно.

**Не устанавливайте проектор на подставке, которая недостаточно прочна, чтобы выдержать полный вес проектора.**

- Если подставка окажется недостаточно прочной, проектор может упасть, что приведет к его серьезным повреждениям и может травмировать находящихся рядом людей.

**Все работы, связанные с инсталляцией устройства (например, подвешивание под потолком), должны выполняться только персоналом авторизованного сервисного центра или дилера.**

- Если инсталляция выполнена неправильно, существует опасность травм и поражения электрическим током.
- Не используйте другую кронштейн для крепления на потолке, кроме указанного.

**Если инородные предметы или вода попали внутрь проектора или если проектор упал, или его корпус поврежден, выключите вилку проектора из розетки.**

- Если продолжать пользоваться проектором в таком состоянии, это может привести к возгоранию или поражению электрическим током.
- Свяжитесь с авторизованным сервисным центром по поводу ремонта устройства.

**Не допускайте перегрузки сетевой розетки.**

- При перегрузке сетевой розетки (например, слишком большим количеством переходников) может произойти ее перегрев и возгорание.

**Не пытайтесь разобрать или модифицировать проектор.**

- Внутри устройства присутствует высокое напряжение, которое может стать причиной пожара или удара электрическим током.
- Для выполнения осмотра, технического обслуживания или ремонта устройства обращайтесь в авторизованный сервисный центр.

**Регулярно чистите штекер шнура питания, чтобы он не покрывался пылью.**

- Если на штекере шнура питания скопится пыль, может возникнуть конденсация влаги, которая способна привести к повреждению изоляции и повлечь за собой возгорание. Отсоедините сетевой шнур от стенной розетки и вытрите штекер сухой тканью.
- Если вы не собираетесь пользоваться устройством в течение длительного времени, отсоедините сетевой шнур от стенной розетки.

**Не беритесь за сетевой шнур влажными руками.**

- Несоблюдение этих правил может стать причиной поражения электрическим током.

**Как следует вставляйте сетевой шнур в розетку.**

- Если штекер неправильно вставлен в розетку, это может вызвать удар электрическим током или возгорание.
- Не пользуйтесь поврежденными штекерами или розетками, плохо закрепленными на стене.

**Не устанавливайте проектор на неустойчивую поверхность.**

- Если установить проектор на наклонной или неустойчивой поверхности, он может упасть, что приведет к серьезным повреждениям и может травмировать находящихся рядом людей.

**Не ставьте проектор на мокрую поверхность и не позволяйте влаге попадать на него.**

- Несоблюдение этого правила может привести к поражению электрическим током.

**Не делайте ничего, что может повредить сетевой шнур или его штекер.**

- Не повреждайте сетевой шнур, не пытайтесь его модифицировать, не ставьте на него горячие или тяжелые предметы, не перегибайте, не перекручивайте его слишком сильно, а также не сворачивайте его в клубок.
- При использовании поврежденного сетевого шнура возможно короткое замыкание, удар электрическим током или возгорание.
- Если возникнет необходимость ремонта сетевого шнура, обращайтесь в авторизованный сервисный центр.

**Не устанавливайте проектор на мягких поверхностях, таких как ковры или пористые половники.**

- Такие действия могут привести к перегреву проектора, что может вызвать ожоги, пожар или поломку проектора.

**Не ставьте емкости с жидкостью на проектор.**

- Если вода прольется на устройство или попадет внутрь его корпуса, это может привести к поражению электрическим током или возгоранию.
- Если внутрь проектора попадет вода, обращайтесь в авторизованный сервисный центр.

**Не вставляйте никакие посторонние предметы внутрь корпуса проектора.**

- Не допускайте попадания каких-либо металлических или легковоспламеняющихся предметов внутрь корпуса устройства, так как это может привести к поражению электрическим током или возгоранию.

**Не допускайте контакта положительного и отрицательного полюсов батарейки с металлическими предметами, такими как ожерелья или заколки для волос.**

- Несоблюдение этого правила может привести к утечке, перегреву или возгоранию батарейки.
- Храните батарейки в пластиковом чехле вдали от металлических предметов.

**Не касайтесь жидкости, которая вытекает из батарей.**

- При контакте с жидкостью может быть повреждена кожа рук. Немедленно смойте жидкость водой и обратитесь к врачу.
- Попадание жидкости в глаза может привести к повреждению глаз или слепоте. Не трите глаз, немедленно смойте жидкость водой и обратитесь к врачу.

**Во время грозы не прикасайтесь к проектору или шнуру питания.**

- Это может привести к поражению электрическим током.



## Не используйте проектор в душевых или ваннных комнатах.

- Это может привести к пожару или поражению электрическим током.

## Не допускайте попадания луча света работающего проектора на оголенные участки тела.

- Объектив проектора излучает сильный свет. Попадание луча света на кожу может привести к болезненным ощущениям или ожогам.

## Не заглядывайте в объектив работающего проектора.

- Объектив проектора излучает сильный свет. Если прямо посмотреть на этот свет, можно серьезно повредить зрение.
- Будьте особенно осторожны и не разрешайте детям смотреть в объектив включенного проектора. В дополнение к этому, всегда выключайте проектор, когда оставляете его без присмотра.

## Не кладите руки и не размещайте какие-либо предметы рядом с отверстием выхода воздуха.

- Из отверстия выходит горячий воздух. Не кладите руки, не подносите лицо и не размещайте нетеплостойкие предметы рядом с данным отверстием (оставьте свободное пространство, как минимум, 15 см), так как горячий воздух может вызвать ожоги или повреждения.

## Замена лампы должна выполняться только квалифицированным специалистом.

- Ламповый блок имеет высокое внутреннее давление. При неправильном обращении может произойти взрыв.
- Ламповый блок может быть легко поврежден, если его стукнуть твердым предметом или уронить. Это также может привести к травме или неполадкам.

## Перед заменой лампы дайте ей остыть в течение, как минимум, одного часа.

- Крышка лампы сильно нагревается, прикосновение к ней может вызвать ожоги.

## Перед заменой лампы убедитесь, что вы отключили сетевой шнур от розетки.

- В противном случае это может привести к поражению электрическим током или взрыву.

## Не позволяйте детям или животным прикасаться к пульту дистанционного управления.

- После использования пульта храните его в местах, недоступных для детей и животных.

## Не устанавливайте проектор на открытом воздухе.

- Проектор предназначен для использования только в помещении.

## После демонтажа устройства выполните утилизацию ненужных кабелей питания, крышек и упаковочных материалов.

## ВНИМАНИЕ

### Не закрывайте отверстие впуска или отверстие вывода воздуха.

- Если источник питания перегружен (например, при использовании слишком большого количества адаптеров), то может произойти перегрев устройства и его возгорание.
- Не устанавливайте проектор в узких плохо вентилируемых местах, таких как шкафы или книжные полки.
- Не устанавливайте проектор на скатерть или бумагу, так как данные материалы могут перекрыть доступ воздуха к проектору.

### Не устанавливайте проектор во влажных или пыльных помещениях, или в местах, где он может соприкасаться с масляным дымом или паром.

- Использование проектора в таких условиях может привести к возгоранию, поражению электрическим током или повреждению пластмассовых деталей. Повреждение пластмассовых деталей может привести к падению закреплённого на потолке проектора.

### Не подвергайте проектор действию высоких температур: не оставляйте его возле нагревателя или под прямыми солнечными лучами.

- Невыполнение данного требования может привести к возгоранию, неисправности или повреждению пластмассового корпуса проектора.

### При отсоединении сетевого шнура от розетки держитесь за штекер, а не за сам шнур.

- Если тянуть за шнур, можно случайно его повредить, что влечет за собой опасность возгорания или поражения электрическим током.

### Всегда отсоединяйте шнур питания от сети перед тем, как передвигать проектор.

- Если передвигать проектор, подключенный к розетке, то можно случайно повредить сетевой шнур, что влечет за собой опасность возгорания или поражения электрическим током.

### Не ставьте на проектор тяжелые предметы.

- Если не соблюдать это правило, проектор может опрокинуться и упасть, что приведет к его серьезным повреждениям и может травмировать оператора.

### Не замыкайте контакты батареек, не нагревайте, не разбирайте и не бросайте их в воду или в огонь.

- Несоблюдение этого правила может привести к перегреву, утечке, взрыву или возгоранию батареек и вызвать ожоги или другие травмы.

### При установке батарей убедитесь в соблюдении их полярности (+ и -).

- Если батарейки установлены неправильно, они могут взорваться, потечь или загореться, повредить отделение для батареек, а также привести к загрязнению окружающей среды.

### Используйте только рекомендуемые батарейки.

- При использовании несоответствующих батарей есть вероятность того, что они могут взорваться, потечь или загореться, повредить отделение для батарей, а также привести к загрязнению отделения и окружающей среды.

## Меры предосторожности

**Не устанавливайте вместе новые и старые батарейки.**

- Если батарейки установлены неправильно, они могут взорваться, потечь или загореться, повредить отделение для батареек, а также привести к загрязнению окружающей среды.

**Быстро извлеките использованные батареи из пульта дистанционного управления.**

- Оставление использованных батарей внутри пульта на долгое время может привести к утечке электролита из батарей, их перегреву или взрыву.

**Своевременно извлекайте использованные батареи из пульта дистанционного управления.**

- Если в сетевой розетке скопилась пыль, то имеющаяся в воздухе влажность может привести к нарушению изоляции и возгоранию.
- Оставленные в пульте дистанционного управления батареи могут взорваться, потечь или загореться, повредить отделение для батарей, а также привести к загрязнению отделения и окружающей среды.

**Не опирайтесь на проектор.**

- Вы можете упасть, что приведет к травмам или поломке проектора.
- Будьте особенно осторожны и не позволяйте детям вставать или садиться на проектор.

**Всегда отсоединяйте сетевой шнур от стенной розетки перед тем, как чистить какую-либо деталь устройства.**

- Если не делать этого, вы подвергаете себя опасности поражения электрическим током.

**Мы стремимся к сохранению чистоты окружающей среды. Верните неремонтируемые детали вашему дилеру или в компанию по переработке.**

**Если разбилась лампа, немедленно проветрите помещение. Не дотрагивайтесь до осколков и не подносите их близко к лицу.**

- Несоблюдение этого правила может привести к тому, что пользователь вдохнет газ, находящийся внутри лампы. Этот газ содержит примерно одинаковый процент ртути, что и лампы дневного света, а острые осколки могут причинить травмы.
- Если Вам кажется, что Вы вдохнули газ, или газ попал Вам в глаза или рот, немедленно обратитесь за медицинской помощью.
- Спросите своего дилера о возможности замены блока лампы и проверки проектора.

**По крайней мере один раз в год необходимо обращаться в авторизованный сервисный центр для выполнения внутренней чистки проектора.**

- Если позволить пыли скапливаться внутри проектора, это может привести к его возгоранию или нарушить нормальную работу.
- Полезно выполнять чистку внутри корпуса проектора перед наступлением того времени года, для которого характерна повышенная влажность воздуха. Для выполнения внутренней чистки проектора необходимо обращаться в авторизованный сервисный центр. По поводу чистки устройства и расценок на эту услугу обращайтесь в авторизованный сервисный центр Panasonic.

## Предосторожности при транспортировке

**Не подвергайте проектор сильным вибрациям или ударам.**

- С объективом проектора необходимо обращаться осторожно.

**При транспортировке проектора необходимо использовать сумку для переноски.**

- При помещении проектора в сумку для переноски ставьте его линзой вверх. Не ставьте проектор в сумку с вытянутыми опорами и не кладите в сумку ничего, кроме проектора, проводов и пульта дистанционного управления.

## Предосторожности при установке

**Не устанавливайте проектор в местах, подверженных вибрации или ударам.**

- Внутренние детали могут быть повреждены, что приведет к неисправностям в работе проектора или к травмам.

**Избегайте установки в местах с резкими перепадами температуры, например у кондиционера или у осветительного оборудования.**

- Может уменьшиться срок эксплуатации лампы, или проектор выключится. См. «Индикатор TEMP» на странице 40.

**Не устанавливайте проектор возле высоковольтных линий или работающих двигателей.**

- Проектор подвержен воздействию электромагнитных помех.

**Для установки проектора под потолком необходимо обратиться в авторизованный сервисный центр или к авторизованному дилеру.**

- Вам необходимо приобрести отдельный кронштейн для установки (№ модели ET-PKB50). К тому же, все работы по установке должны выполняться только квалифицированным специалистом.

**При использовании проектора на большой высоте над уровнем моря (выше 1 400 м), установите ГОР. МЕСТ. на ВКЛ. Смотрите «ГОРИСТАЯ МЕСТНОСТЬ» на странице 38.**

- Несоблюдение этого требования может вызвать неисправности или сократить срок эксплуатации лампы или других компонентов.

## Примечания относительно использования устройства

### Чтобы получить наилучшее качество изображения

- Задерните шторы или закройте жалюзи на окнах и выключите флуоресцентный свет рядом с экраном, чтобы наружный свет или освещение в помещении не попадали на экран.

### Не дотрагивайтесь пальцами до объектива.

- Если поверхность объектива загрязнится отпечатками пальцев, все эти загрязнения будут в увеличенном виде проецироваться на экран.

### Жидкокристаллическая панель

- Не проецируйте одно и то же изображение в течение длительного времени, так как на жидкокристаллической панели может возникнуть остаточное изображение.
- Жидкокристаллическая панель проектора создается по высокоточной технологии для отображения мельчайших деталей изображения. Иногда на экране могут возникнуть несколько неактивных пикселей в виде фиксированных точек синего, зеленого или красного цвета. При этом рекомендуется выключить проектор на один час. Это не повлияет на эксплуатационные характеристики жидкокристаллического дисплея.

### Экран

- Не наносите на экран какие-либо летучие вещества, которые могут привести к его обесцвечиванию, не допускайте его загрязнения или повреждения.

### Проектор оборудован ртутной лампой высокого давления, которая имеет следующие характеристики.



- Яркость лампы зависит от длительности эксплуатации.
- Удары лампы или ее механические повреждения могут сократить срок эксплуатации лампы или привести к ее взрыву.
- После использования проектора возможен только случайный взрыв лампы.
- Использование лампы после истечения срока замены может привести к ее взрыву.
- Время жизни лампы зависит от ее индивидуальных характеристик, условий эксплуатации и места установки. Непрерывное использование проектора в течение более 10 часов, а также его частое включение/отключение значительно сокращают срок работы лампы.

### Оптические детали

- При эксплуатации проектора в течении 6 часов каждый день, замена оптических деталей должна выполняться один раз в год.

## Аксессуары

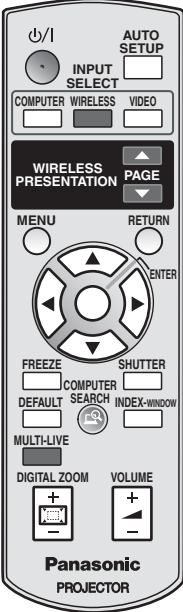
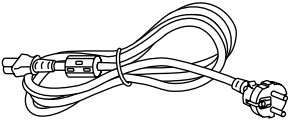
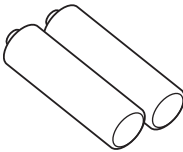
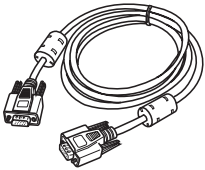
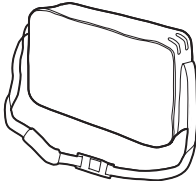
Проверьте, чтобы проектор был укомплектован следующими аксессуарами:

<p><b>Пульт дистанционного управления*</b> PT-LB51NTE : N2QAYB000169 (X1) PT-LB51E: N2QAYB000172 (X1)</p> 	<p><b>Сетевой шнур (×1)</b> TXFSX02QHUZ</p> 	<p><b>Батареи AAA для Пульты дистанционного управления (×2)</b></p> 	<p><b>Кабель сигнала RGB (×1)</b> [1,8 м (5' 10"), K1HA15DA0002 ×1]</p> 
<p>*На рисунке выше показан пульт дистанционного управления для PT-LB51NTE.</p>	<p><b>Сумка для переноски (×1)</b> (TPEP018)</p> 	<p><b>CD-ROM (×1)</b> TQBN9009</p>  <p>(только для PT-LB51NTE)</p>	

# О Вашем проекторе

## Пульт дистанционного управления

ПОДГОТОВКА

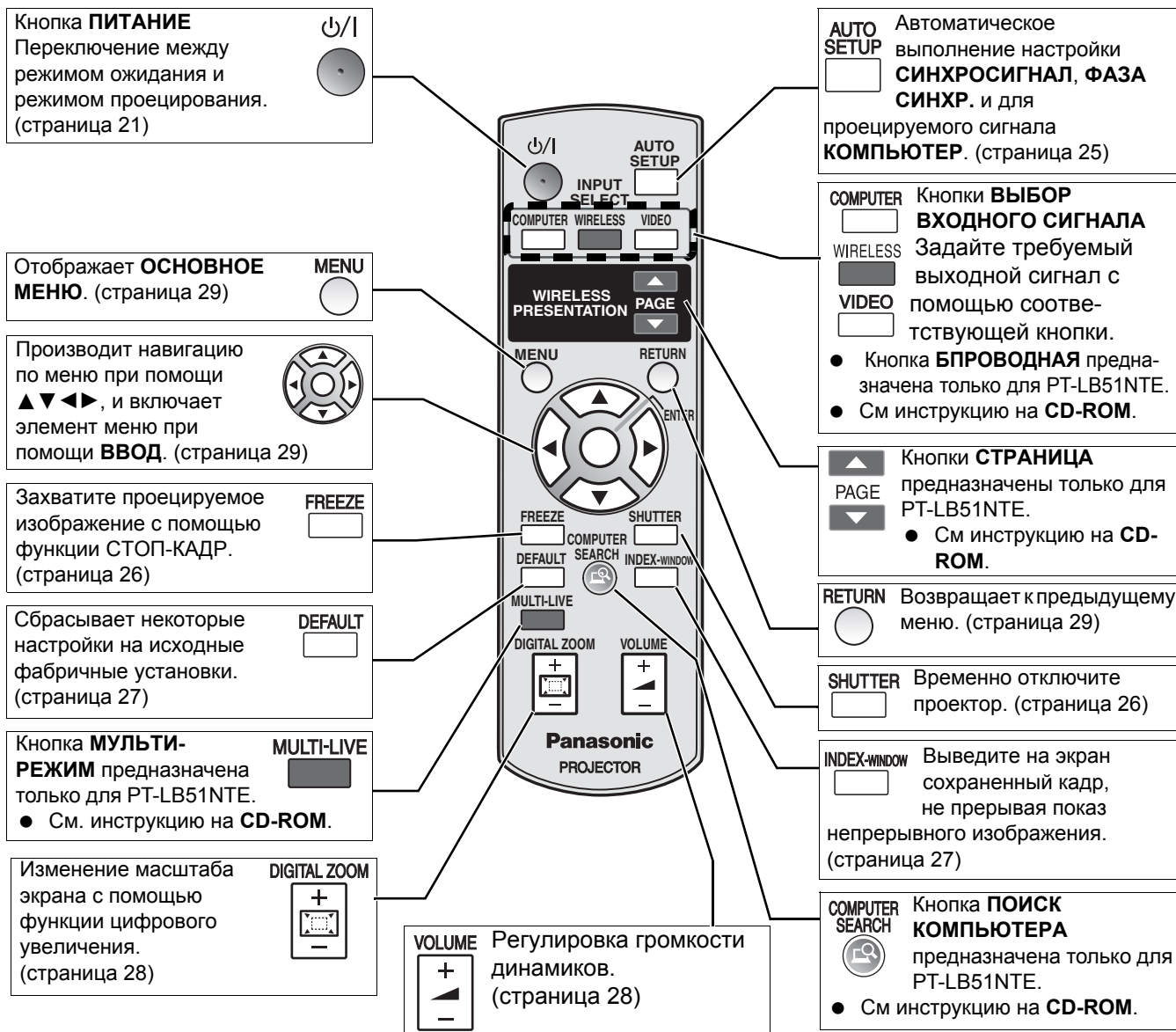

### Отсек батареек

1. Нажмите на язычок и приподнимите крышку.
2. Вставьте батарейки согласно полярности, указанной внутри.

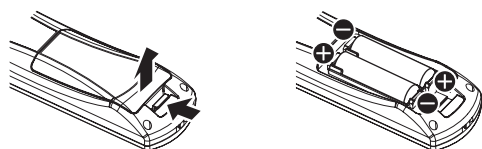

### Вид сверху

Источник сигнала пульта дистанционного управления. (страница 25)

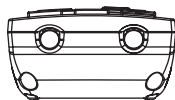

### Прикрепление ручного ремешка

Вы можете прикрепить любой ремешок к **Пульту дистанционного управления** по вашему вкусу.

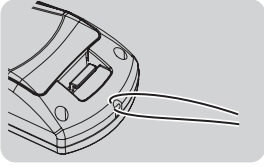

#### ПРИМЕЧАНИЕ:

- Не роняйте **Пульт дистанционного управления**.
- Избегайте контакта с жидкостями и влагой.
- Для **Пульта дистанционного управления** используйте марганцевые или щелочные батареи.
- Не пытайтесь внести изменения в конструкцию или разобрать **Пульт дистанционного управления**. Свяжитесь с авторизованным сервисным центром по поводу ремонта устройства.
- Не удерживайте кнопки **Пульта дистанционного управления** нажатыми, так как это может сократить время работы батарей.
- Смотрите «Работа пульта дистанционного управления» на странице 25.

## Корпус проектора

### Вид сверху и спереди

Индикатор **ЛАМПА** (страница 41)

#### Датчик освещённости

(страница 33)  
Датчик освещенности, работающий при включении режима «ДНЕВНОЕ ОСВЕЩЕНИЕ». При работе в данном режиме не закрывайте проектор и не ставьте на него какие-либо предметы.

#### Навигация кнопками

#### Регулятор передней ножки

Кнопка (L) (страница 17)  
Данные кнопки используются для разблокировки передних регулируемых ножек. Нажмите для регулировки угла наклона проектора.

Датчик приёма сигнала пульта дистанционного управления (страница 25)

Объектив

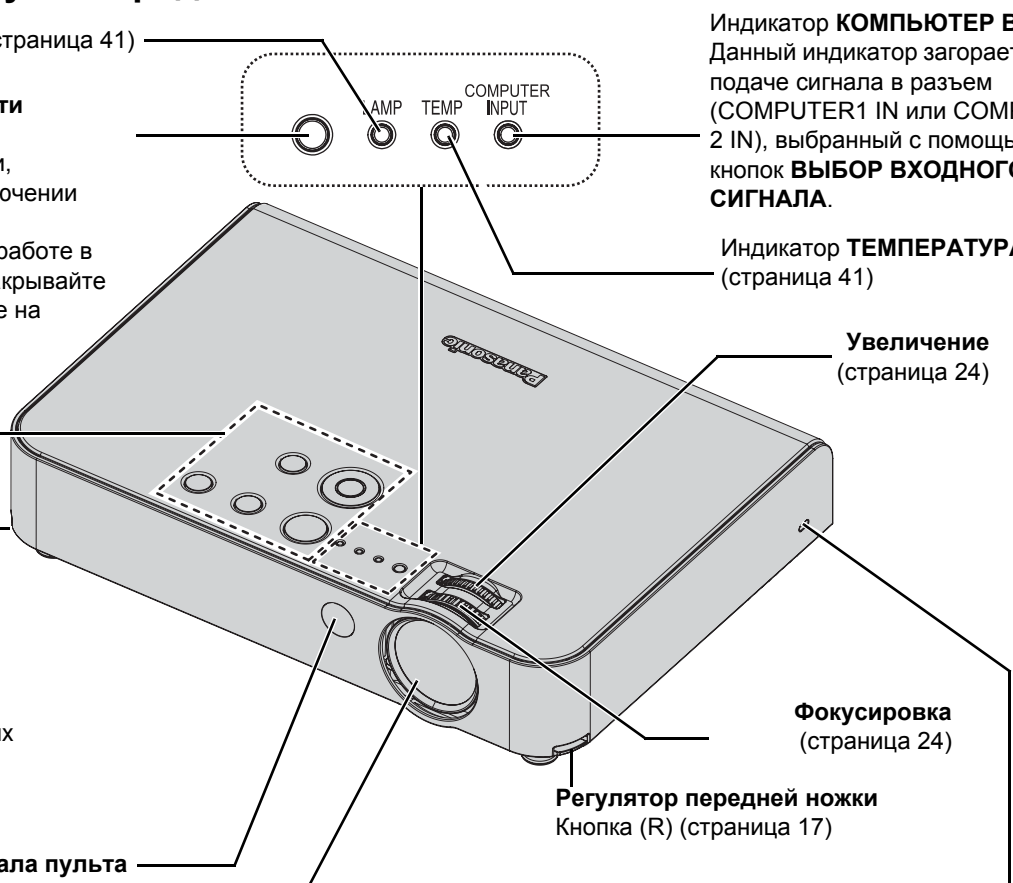

#### Блокировка

Он может использоваться для подсоединения специального защитного тросика (производитель - Kensington). Замок безопасности совместим с Microsaver Security System от Kensington.

### Навигация кнопками

#### Кнопка **ВЫБОР ВХОДНОГО СИГНАЛА**

(страница 24)  
Переключает способ получения входящего сигнала.

#### Кнопка **ПИТАНИЕ**

(страница 20)  
Индикатор **ПИТАНИЕ** (страница 21)  
Переключение между режимом ожидания и режимом проецирования.

#### Навигационные кнопки

(страница 21)  
Производит навигацию по меню при помощи ▲▼◀▶, и включает элемент меню при помощи **ВВОД**.

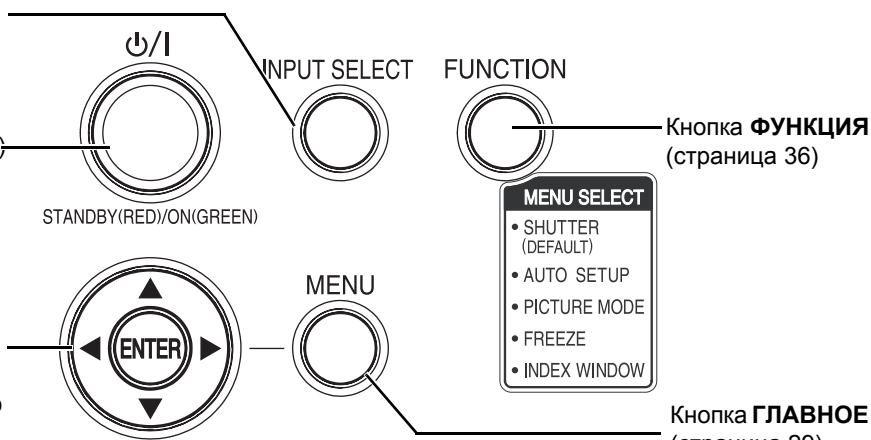

#### ПРИМЕЧАНИЕ:

- Не блокируйте вентиляционные отверстия и не помещайте ничего на расстоянии 15 см (6") от них, так как это может вызвать поломку устройства.

■ Вид сзади и снизу

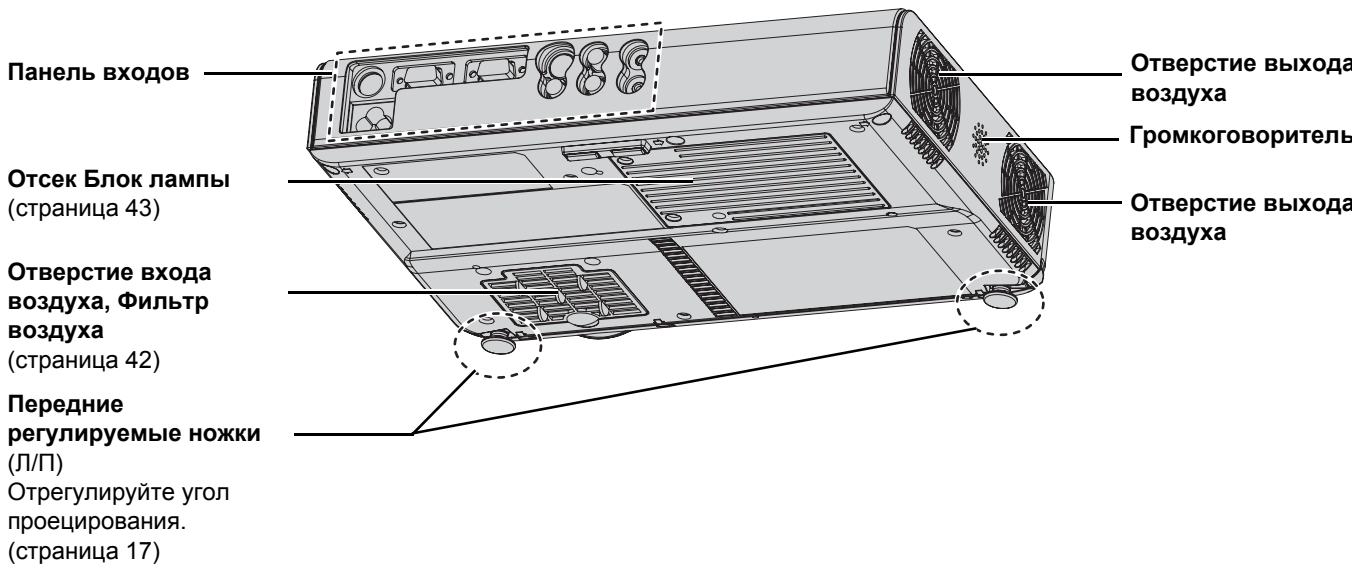

■ Панель входов

**КОМПЬЮТЕР2 ВХОД/1 ВЫХОД**

Подключение кабеля сигнала RGB от компьютера. Вход и выход выбираются посредством экранного меню.

**КОМПЬЮТЕР1 ВХОД**

Подключение кабеля сигнала RGB от компьютера.

**СЕРИЙНЫЙ ВХОД**

Смотрите «Серийный вход» на странице 47.

**ВХОД ПИТАНИЯ**

Подключите **Сетевой шнур** для подачи питания к проектору. (страница 20)

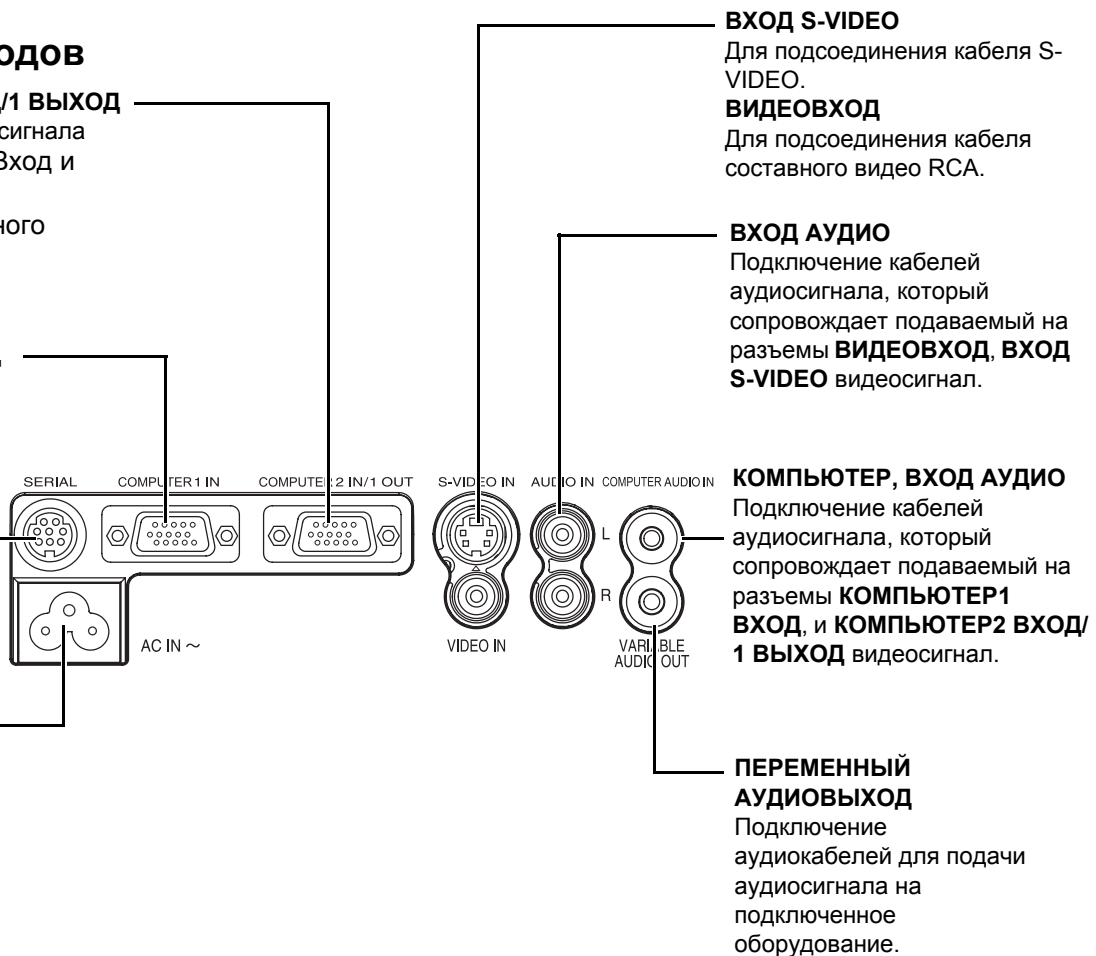

**ПРИМЕЧАНИЕ:**

- Не блокируйте вентиляционные отверстия и не помещайте ничего на расстоянии 15 см от них, так как это может вызвать поломку устройства.
- При подключении кабеля к разъему **ПЕРЕМЕННЫЙ АУДИОВЫХОД** встроенные динамики отключаются.



# Установка

## Размер экрана и расстояние показа

Вы можете настроить размер проецируемого изображения с помощью линзы с 1,2 кратным увеличением. Рассчитайте и определите расстояние до экрана следующим образом.

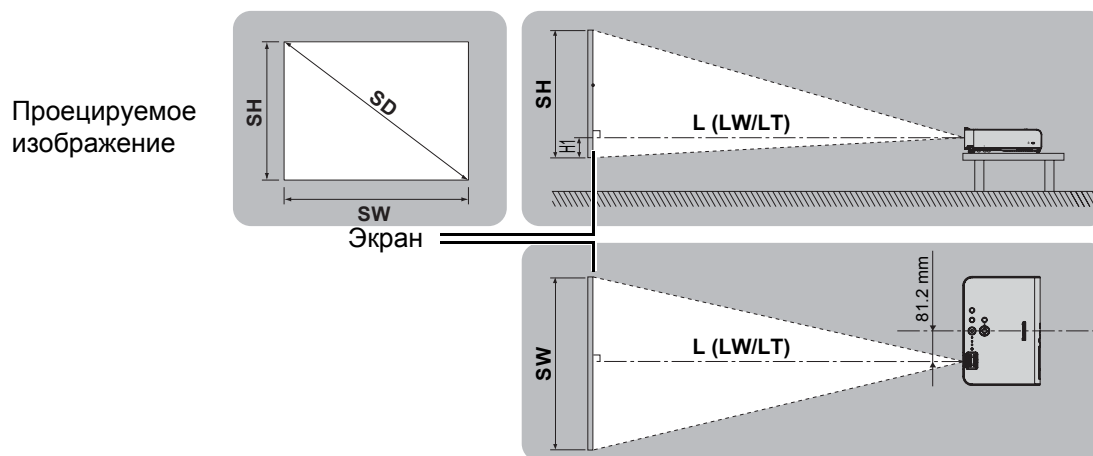

Начало работы

Размер изображения (4 : 3)			Расстояние показа (L)		Позиция по высоте (H1)
Размер экрана (диагональ) (SD)	Высота экрана (SH)	Ширина экрана (SW)	Минимальное расстояние (LW)	Максимальное расстояние (LT)	
33" (0,84 м)	0,50 м (1'7")	0,67 м (2'2")		1,1 м (3'7")	0,07 м (2-3/4")
40" (1,02 м)	0,61 м (2')	0,81 м (2'7")	1,2 м (3'11")	1,4 м (4'7")	0,08 м (3-1/8")
50" (1,27 м)	0,76 м (2'5")	1,02 м (3'4")	1,6 м (5'2")	1,8 м (5'10")	0,11 м (4-5/16")
60" (1,52 м)	0,91 м (2'11")	1,22 м (4')	1,9 м (6'2")	2,1 м (6'10")	0,13 м (5-3/32")
70" (1,78 м)	1,07 м (3'06")	1,42 м (4'7")	2,2 м (7'2")	2,5 м (8'2")	0,15 м (5-7/8")
80" (2,03 м)	1,22 м (4')	1,63 м (5'4")	2,5 м (8'2")	2,9 м (9'6")	0,17 м (6-11/16")
90" (2,29 м)	1,37 м (4'5")	1,83 м (6')	2,8 м (9'2")	3,3 м (10'9")	0,19 м (7-15/32")
100" (2,54 м)	1,52 м (4'11")	2,03 м (6'7")	3,1 м (10'2")	3,6 м (11'9")	0,21 м (8-1/4")
120" (3,05 м)	1,83 м (6')	2,44 м (8')	3,7 м (12'1")	4,4 м (14'5")	0,25 м (9-13/16")
150" (3,81 м)	2,29 м (7'6")	3,05 м (10')	4,6 м (15'1")	5,5 м (18)	0,32 м (12-19/32")
200" (5,08 м)	3,05 м (10')	4,06 м (13'3")	6,2 м (20'4")	7,3 м (23'11")	0,42 м (16-17/32")
250" (6,35 м)	3,81 м (12'6")	5,08 м (16'8")	7,7 м (25'3")	9,2 м (30'2")	0,53 м (20-27/32")
300" (7,62 м)	4,57 м (14'11")	6,10 м (20')	9,2 м (30'2")	11,1 м (36'5")	0,64 м (25-3/16")

\*Все представленные выше величины являются приблизительными и могут слегка отличаться от действительных величин.

### Способы расчёта размеров экрана

Вы можете более точно рассчитать размер экрана, исходя из его диагонали. (Единица измерения: м)

● Размер изображения (4:3)	
SH	= SD × 0,0152
SW	= SD × 0,0203
LW	= 0,0307 × SD - 0,031
LT	= 0,0371 × SD - 0,029

● Размер изображения (16:9)	
SH	= SD × 0,0125
SW	= SD × 0,0221
LW	= 0,0335 × SD - 0,0315
LT	= 0,0405 × SD - 0,0365

\*Приведённые выше результаты являются приблизительными и могут слегка отличаться от действительных величин.

### ПРИМЕЧАНИЕ:

- Не поворачивайте проектор вокруг оси излучения, так как это может вызвать его поломку.
- Проверьте, чтобы поверхность объектива была параллельна экрану. Вы можете наклонить проектор вертикально примерно на 30°. Слишком сильный наклон приведёт к быстрому износу компонентов.
- Для достижения наилучшего качества изображения, устанавливайте экран в таком месте, где на него не попадает прямой солнечный или электрический свет. Задёрните шторы или жалюзи, чтобы закрыть свет.

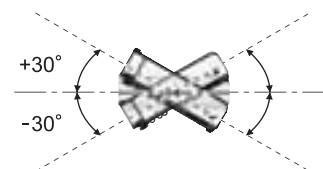



## Способ проецирования

Вы можете использовать проектор любым из 4 способов проецирования. Чтобы установить нужный способ проецирования, смотрите «УСТАНОВКА» на странице 37.

### ■ Установка на столе/полу и проецирование спереди

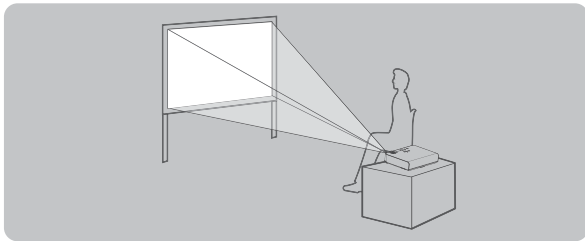

УСТАНОВКА: ПРСТОЛ

### ■ Установка на столе/полу и проецирование сзади

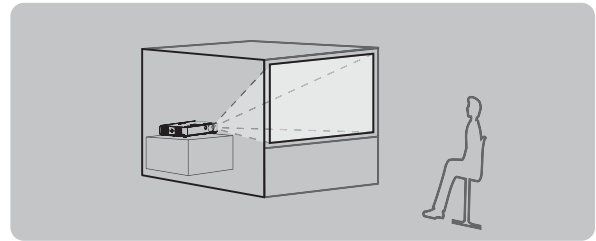

УСТАНОВКА: ОБСТОЛ

### ■ Установка на потолке и проецирование спереди

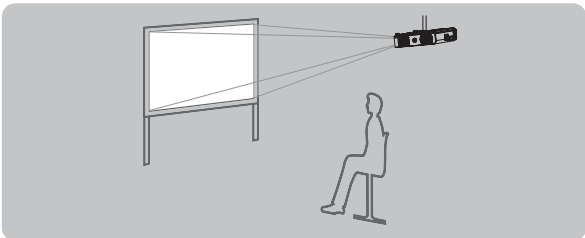

УСТАНОВКА: ПРПОТОЛ

### ■ Установка на потолке и проецирование сзади

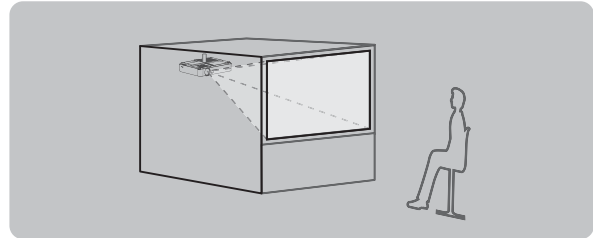

УСТАНОВКА: ОБПОТОЛ

#### ПРИМЕЧАНИЕ:

- При проецировании с обратной стороны необходимо использовать полупрозрачный экран.
- При установке проектора на потолке требуется дополнительный крепежный кронштейн (ET-PKB50).

## Передние регулируемые ножки и угол падения

Вы можете отрегулировать угол проецирования по вертикали с помощью кнопок **Регулятор передней ножки**.

Смотрите «Положение изображения» на странице 24.

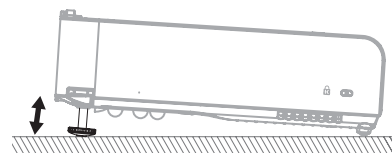
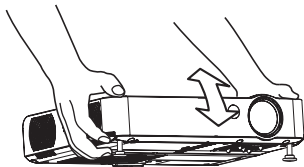

#### ПРИМЕЧАНИЕ:

- Из **Отверстия выхода воздуха** выходит горячий воздух. Это необходимо учитывать при регулировке **Регуляторов передних ножек**.
- При появлении трапецевидного искажения, смотрите «ТРАПЕЦИЯ» на странице 34.

## Перед подключением проектора

- Прочтите и соблюдайте в дальнейшем инструкции по эксплуатации и подсоединению периферийных устройств.
- Периферийные устройства должны быть выключены.
- Используйте кабели, подходящие к подсоединяемым периферийным устройствам.
- Если в видеосигнале имеется значительное фазовое дрожание, проецируемое изображение может мигать. В этом случае эффективно подключение корректора временной развертки.
- Проверьте типы видео сигналов. Смотрите «Список совместимых сигналов» на странице 46.
- К разъемам **COMPUTER AUDIO IN** и **AUDIO IN L-R** может подключаться только одна аудиосистема, поэтому при изменении источника аудиосигнала нужно вытащить и вставить соответствующие штекеры.
- При отсоединении проводов подачи сигнала или отключения питания компьютера и видеосистемы при использовании функций «**ЦИФР. МАСШТАБ.**» или «**ИНДЕКС. ОКНО.**», эти функции будут отключены. Смотрите «Увеличение центральной области экрана» на странице 28. Смотрите «Показ двух экранов (INDEX-WINDOW)» на странице 27.

## Подключение к компьютеру

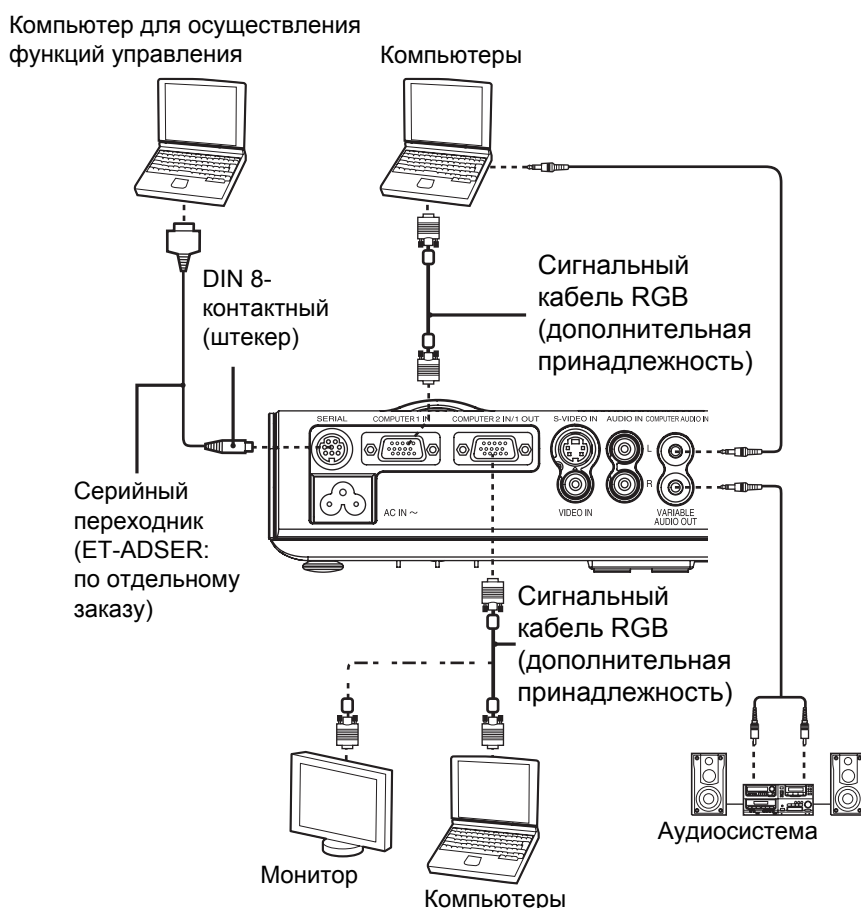

### ПРИМЕЧАНИЕ:

- Когда **ВЫБОР COMPUTER2** в меню **ДОП. ФУНКЦИИ** находится в положении **ВЫХОД**, не подключайте источники входного сигнала.
- Более подробная информация по настройке беспроводной сети для управления проектором с помощью компьютера находится на приложенном компакт-диске. (только для PT-LB51NTE)

## Подключение видеоборудования

### Подключение к входам VIDEO и S-VIDEO

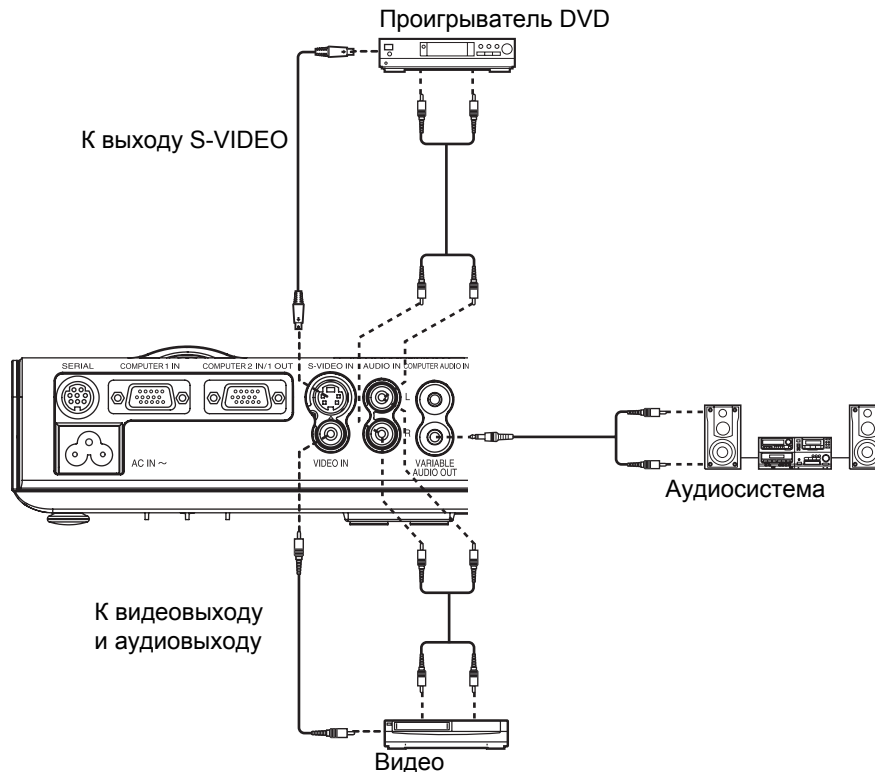

### Подключение КОМПОНЕНТНЫЙ ВХОД

Кабель адаптера D-sub15-контактный (штекер) - BNC×5 (штекер)  
 Красный (подключается к сигнальному разъему PR)  
 Синий (подключается к сигнальному разъему Pв)  
 Зеленый (подключается к сигнальному разъему Y)

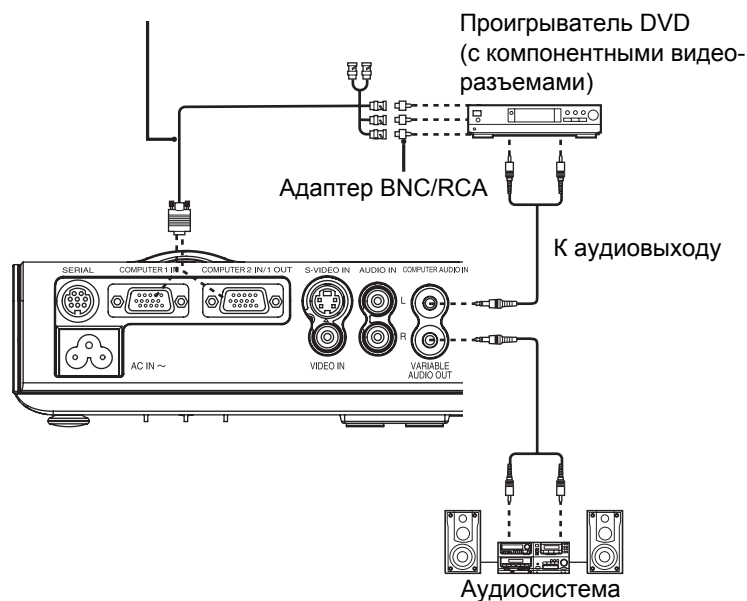

#### ПРИМЕЧАНИЕ:

- При подключении кабелей BNC используйте адаптер BNC-RCA (дополнительный аксессуар).

# Включение и выключение проектора

## Сетевой шнур

### Подсоединение

1. Проверьте, чтобы вилка шнура питания соответствовала гнезду **входа питания**, расположенного в задней стенке проектора, затем полностью вставьте вилку до упора.
2. Вставьте **Сетевой шнур** в стенную розетку.

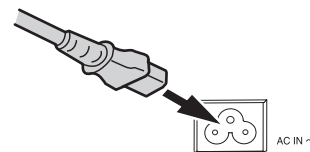

### Отключение

1. Убедитесь, что индикатор **ПИТАНИЕ** кнопки **ПИТАНИЕ** горит красным и извлеките штепсель **Сетевого шнура** из розетки.
2. Возьмитесь за вилку и выньте **Сетевой шнур** из гнезда **ВХОДА ПИТАНИЯ** в задней стенке проектора.

### Функция непосредственного отключения питания

Вы можете отсоединить **Сетевой шнур** в процессе проецирования или сразу после использования и переместить проектор. Охлаждающий вентилятор будет охлаждать лампу, работая от внутреннего источника питания.

- При использовании данной функции затрачивается несколько большее время на повторное включение лампы по сравнению со временем охлаждения лампы при подключенном **Сетевом шнуре**.
- Не кладите проектор в сумку, пока кнопка **ПИТАНИЕ** на проекторе горит.

### Функция прямого включения питания

При включении функции **ПРЯМ. ВКЛ.** вы можете начать проецирование только при подключении **Сетевого шнура**. Смотрите «**ПРЯМ. ВКЛ.**» на странице 37.

#### ПРИМЕЧАНИЕ:

- Пользуйтесь только входящим в комплект поставки **Сетевым шнуром**.
- Проверьте, чтобы были подсоединены и выключены все входящие устройства, прежде чем подсоединить **Сетевой шнур**.
- Не вставляйте штекер в разъем с чрезмерной силой, так как это может повредить проектор и/или **Сетевой шнур**.
- Скопление пыли или грязи вокруг гнезда может вызвать возгорание или поражение электрическим током.
- Полностью отключите питание проектора, когда он не используется.

## Индикатор ПИТАНИЕ

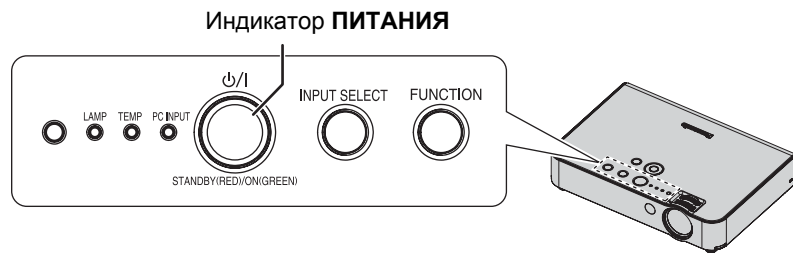

Состояние индикатора		Состояние проектора
КРАСНЫЙ	Горит	Проектор находится в режиме ожидания. Когда горит <b>ЛАМПА</b> или индикатор <b>ТЕМПЕРАТУРА</b> , индикатор <b>ПИТАНИЕ</b> не загорится.
	Мигает	Сетевое подключение готово к работе при отключенном <b>ПИТАНИИ</b> .
ЗЕЛЁНЫЙ	Горит	Проектор готов к работе.
	Горит	<b>ПИТАНИЕ</b> выключено, и проектор находится в режиме охлаждения лампы.
ОРАНЖЕВЫЙ	Мигает	<b>ПИТАНИЕ</b> снова включено, и проектор находится в режиме охлаждения лампы и входит в режим проектирования. Вход в режим проектирования может занять некоторое время.

### ПРИМЕЧАНИЕ:

- При использовании данной функции лампе может потребоваться больше времени для повторного включения, по сравнению с охлаждением лампы при питании от сети переменного тока.
- Потребление энергии в режиме ожидания 4 Вт.

## Включение и выключение проектора

### Включение проектора

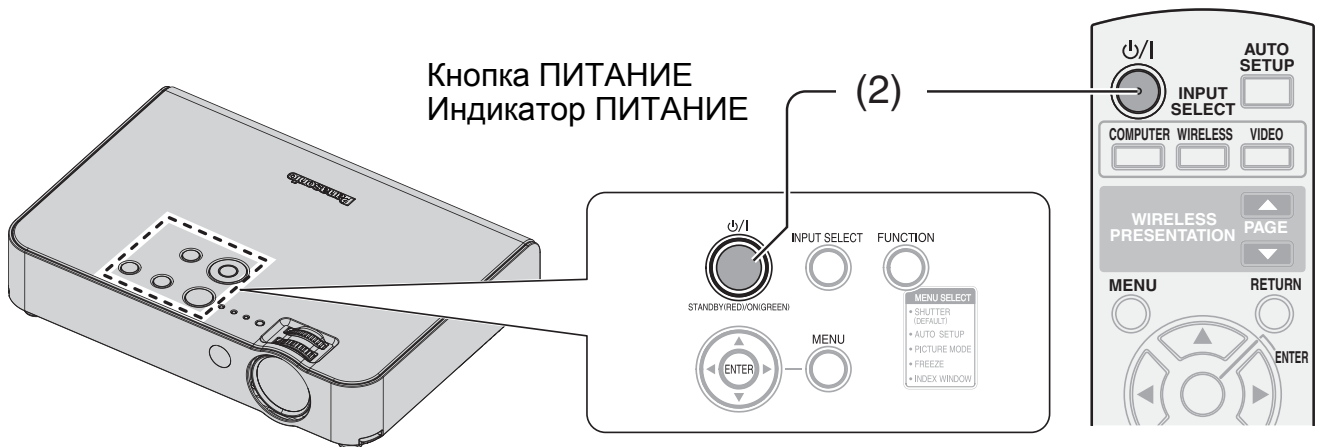

1. Подсоедините **Сетевой шнур** к проектору.
  - Индикатор **ПИТАНИЕ** загорается **КРАСНЫМ**.
2. Нажмите кнопку **ПИТАНИЕ**.
  - Индикатор **ПИТАНИЕ** перестает мигать и загорается **ЗЕЛЁНЫМ**.
  - На экране появляется **ЗАГР. ЛОГО**. Смотрите «ЗАГР. ЛОГО» на странице 36.

#### ПРИМЕЧАНИЕ:

- Во время начала работы может издаваться потрескивающий шум, что является нормальным и не влияет на работу проектора.
- При отсоединении **Сетевого шнура** в режиме проецирования, проецирование возобновится при подключении **Сетевого шнура**. Смотрите «ПРЯМ. ВКЛ.» на странице 37.

## Выключение проектора

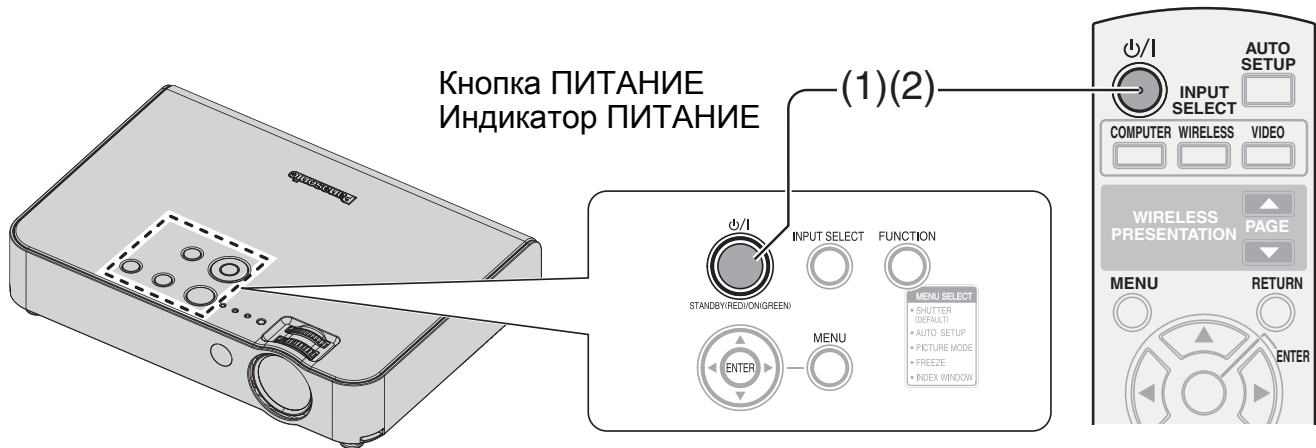

### 1. Нажмите кнопку **ПИТАНИЕ**.

- Появляется подтверждающий экран. Он исчезает, и проектор возвращается в режим проецирования, если в течение 10 секунд не нажимается ни одна кнопка.
- Чтобы вернуться в режим проецирования, нажмите любую кнопку за исключением кнопки **ПИТАНИЕ**.

### 2. Нажмите кнопку **ПИТАНИЕ**.

- Индикатор питания загорается **ОРАНЖЕВЫМ** при охлаждении лампы, затем загорается **КРАСНЫМ**.

### 3. Когда индикатор **ПИТАНИЕ** горит красным, отсоедините **Сетевой шнур** от проектора.

- При отсутствии времени можно использовать функцию прямого отключения питания путем отсоединения **Сетевой шнур** от проектора. (страница 20)

### ПРИМЕЧАНИЕ:

- Нажмите дважды или на некоторое время кнопку **ПИТАНИЕ**, чтобы отключить питание.
- Вместо выполнения данной операции можно отсоединить **Сетевой шнур**. Смотрите «ПРЯМ. ВКЛ.» на странице 37.
- Вы можете выключить проектор, нажав на кнопку **ПИТАНИЕ** более чем на 0,5 секунд.

# Проектирование изображения

## Выбор входящего сигнала

1. Включите подсоединённые устройства.
  - Нажмите кнопку воспроизведения на соответствующем устройстве.
2. Нажмите кнопку **ВЫБОР ВХОДНОГО СИГНАЛА**, чтобы при необходимости выбрать нужный способ входа сигнала. Смотрите «Переключение входящего сигнала» на странице 26.
  - Изображение будет проектироваться на экране.

### ПРИМЕЧАНИЕ:

- Функция **ПОИСК СИГН. ВКЛ.** установлена на заводе, и сигнал с подсоединённых устройств распознаётся автоматически. Смотрите «ПОИСК СИГНАЛА» на странице 37.
- Если сигнал не обнаруживается, на экране появится предложение подключения к компьютеру (когда «ПОМОЩЬ» в меню «ДОП. ФУНКЦИИ» находится в режиме «ДЕТАЛЬНО»). Смотрите «ПОМОЩЬ» на странице 36.)
- Нажмите кнопку **ВЫБОР ВХОДН. СИГНАЛА** для завершения поиска входного сигнала.

## Положение изображения

Выполняйте данную операцию при первой настройке проектора, а также при перемещении проектора после первой настройки.

1. Настройка угла.
  - Расположите проектор вертикально относительно экрана.

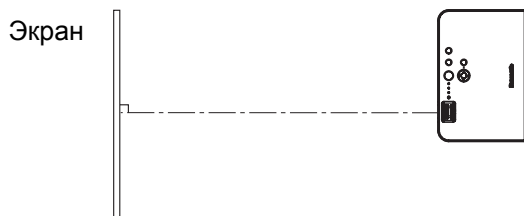

- При нажатии кнопки **Регуляторы передних ножек** отрегулируйте угол отклонения вперед/назад или наклона проектора. После регулировки проецируемое изображение должно размещаться в центре экрана.
- Смотрите «Передние регулируемые ножки и угол падения» на странице 17.

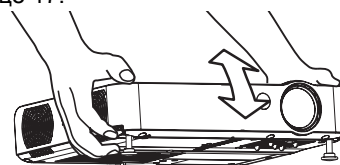

2. Нажмите кнопку **А. НАСТРОЙКА** (когда в качестве входного сигнала выбран RGB).
  - Такие настройки, как положение изображения, выполняются автоматически. Смотрите «Автоматическая регулировка положения изображения» на странице 25.



3. Настройка размера изображения.
  - С помощью регулятора размера задайте нужный размер проецируемого изображения.
4. Настройка фокусировки.
  - С помощью регулятора фокусировки задайте нужную резкость проецируемого изображения.

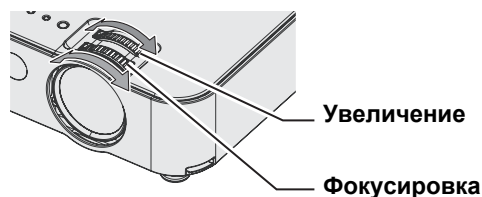

### ПРИМЕЧАНИЕ:

- Из **Отверстия выхода воздуха** выходит горячий воздух. Это необходимо учитывать при регулировке **Регуляторов передних ножек**.
- При появлении трапецевидного искажения, смотрите «ТРАПЕЦИЯ» на странице 34.
- После фокусировки необходимо снова настроить размер изображения с помощью **Увеличение**.



# Работа пульта дистанционного управления

## Функции

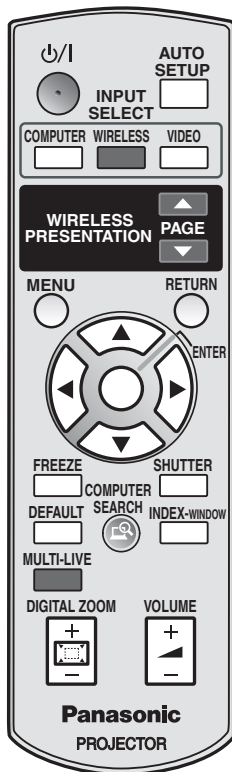

Вы можете управлять проектором с помощью Пульт дистанционного управления на расстоянии до 15 м (49'2").

### ● Направление на проектор

Убедитесь, что **Источник сигнала пульта дистанционного управления** направлен на **Датчик приёма сигнала пульта дистанционного управления** на передней стороне проектора и нажмите необходимую кнопку.

### ● Направление на экран

Убедитесь, что **Источник сигнала пульта дистанционного управления** направлен на экран, и нажмите необходимую кнопку. Сигнал будет отражаться от экрана. Расстояние действия пульта дистанционного управления зависит от материала экрана. Данная функция может быть неэффективна при использовании полупрозрачных экранов.

### ПРИМЕЧАНИЕ:

- Не допускайте попадания сильного света на датчик приёма сигнала. **Пульт дистанционного управления** может работать неправильно при сильном свете, например, при лампах дневного света.
- При наличии препятствий **Пульт дистанционного управления** и **Датчиком приёма сигнала пульта дистанционного управления**, **Пульт дистанционного управления** может работать неправильно.

Основные операции

## Автоматическая регулировка положения изображения



Вы можете задать автоматический режим для функций, **СИНХРОСИГНАЛ** и **ФАЗА СИНХР.** для сигнала проецируемого изображения **КОМПЬЮТЕР**.

### ПРИМЕЧАНИЕ:

- Регулировка **ПОИСК СИГН** будет выполнена только в том случае, если **ПОИСК СИГН** находится в положении **ВКЛ**.
- Если частота синхросигнала составляет 100 МГц или выше, **А/НАСТРОЙКА** неэффективна.
- Если края проецируемого изображения плохо различимы или если проецируется темное изображение, процесс **А/НАСТРОЙКА** может быть автоматически прекращен до его завершения. В этом случае выведите на экран другое изображение и еще раз нажмите кнопку **А/НАСТРОЙКА**.
- Когда **ФУНКЦ. КНОПКА** находится в режиме «А. НАСТРОЙКА» (смотрите «КНОПКА FUNCTION» на странице 36), **А. НАСТРОЙКА** может также выполняться с помощью кнопки **ФУНКЦИЯ** на передней панели проектора.

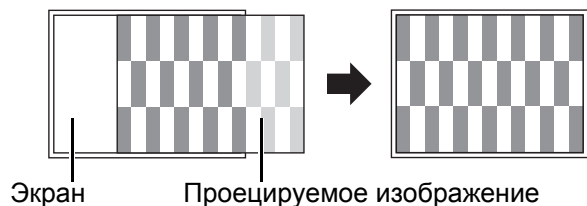

Экран

Проецируемое изображение

## Переключение входящего сигнала

COMPUTER



WIRELESS



VIDEO



Вы можете вручную задавать источник входного сигнала с помощью кнопок **КОМПЬЮТЕР**, **БПРОВОДНАЯ** (только для PT-LB51NTE) и **ВИДЕО**. Нажмите на требуемую кнопку несколько раз ◀ ▶ для прокрутки источника входящего сигнала. Действительное проектируемое изображение изменится через некоторое время.

### ■ Управление с помощью кнопки КОМПЬЮТЕР



#### ПРИМЕЧАНИЕ:

- Только в том случае, если **ВЫБОР COMPUTER2** поставлен в положение **КОМПЬЮТЕР2 ВХОД**, вы можете переключаться между источниками сигнала **КОМПЬЮТЕР1** и **КОМПЬЮТЕР2**.

### ■ Управление с помощью кнопки БПРОВОДНАЯ

- Кнопка **БПРОВОДНАЯ** предназначена только для PT-LB51NTE.
- Более подробную информацию см. в инструкции на **CD-ROM**.

#### ПРИМЕЧАНИЕ:

- Смотрите «Список совместимых сигналов» на странице 46.
- Смотрите «Соединения» на странице 18.

## Захват изображения

FREEZE



Во время проектирования изображения нажмите **СТОПКАДР** для захвата проектируемого изображения и показа его на экране как неподвижной картинки. Нажмите повторно, чтобы отменить. При включении стоп-кадра звук отключается.

### ■ Управление с помощью кнопки ВИДЕО



### ■ Управление с помощью кнопки ВЫБОР ВХОДНОГО СИГНАЛА на проекторе

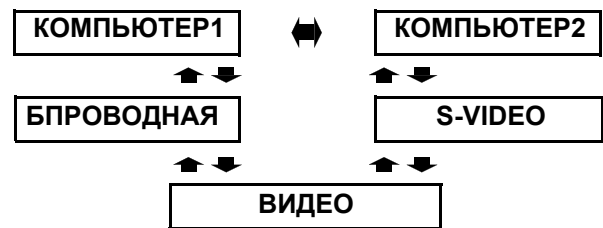

- **БПРОВОДНАЯ** только для PT-LB51NTE.

## Временная остановка проецирования

SHUTTER



Функцию «ЗАТВОР» можно использовать для мгновенного отключения изображения и звука проектора на короткое время, пока проектор не используется, например, во время перерыва совещания или в процессе подготовки. В режиме «ЗАТВОР» проектор потребляет меньше энергии по сравнению с нормальным режимом проецирования.

#### ПРИМЕЧАНИЕ:

- Чтобы вернуться в режим проецирования, нажмите кнопку **СТОПКАДР**.
- Когда ФУНКЦ. КНОПКА поставлена в режим «СТОПКАДР» (смотрите «КНОПКА FUNCTION» на странице 36), управление **СТОПКАДРОМ** с помощью кнопки **ФУНКЦИЯ** на передней панели проектора.

#### ПРИМЕЧАНИЕ:

- Для выхода из режима затвора можно нажать любую кнопку.
- Данная операция также выполняется с помощью команды **ЗАТВОР** в **ОСНОВНОМ МЕНЮ**. Смотрите «ЗАТВОР» на странице 38.
- Когда ФУНКЦ. КНОПКА поставлена в режим «ЗАТВОР» (смотрите «КНОПКА FUNCTION» на странице 36), управление **ЗАТВОРОМ** с помощью кнопки **ФУНКЦИЯ** на передней панели проектора.

## Возврат на исходные установки

**DEFAULT**  Возврат большинства стандартных настроек к заводским установкам выполняется с помощью кнопки **УМОЛЧ** на

**Пульт дистанционного управления**. Выведите на экран нужное подменю или пункты меню и нажмите кнопку **УМОЛЧ** повторно.

- Смотрите «Основное меню и дополнительное меню» на странице 30.

### ПРИМЕЧАНИЕ:

- Некоторые элементы меню нельзя сбросить нажатием кнопки **УМОЛЧ**. Настройте каждый из элементов меню вручную.

## Показ двух экранов (INDEX-WINDOW)

**INDEX-WINDOW**  Вы можете включить режим показа изображения в двух отдельных окнах **Проецирования изображения в режиме показа двух экранов (INDEX-WINDOW)**.

Включая режим стоп-кадра, сохраняя в памяти и выводя изображение на левую сторону экрана, вы можете продолжать показ презентации в правой части.

Чтобы выйти из режима **Режим показ двух экранов (INDEX-WINDOW)**, нажмите кнопку **ВОЗВРАТ**.

Ироецируемое изображение    Неподвижное изображение

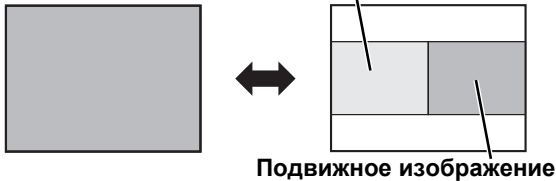

### ● Переключение между экранами

По умолчанию неподвижное изображение отображается на левом экране, а подвижное изображение - на правом. Для переключения между экранами нажмите ◀ ▶.

Неподвижное изображение    Подвижное изображение

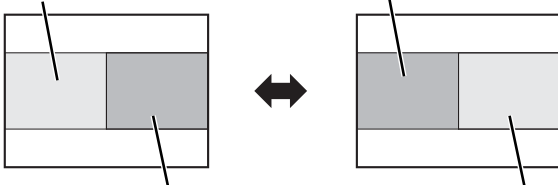

Подвижное изображение    Неподвижное изображение

### ● Выбор размера экрана

Переключение между тремя видами экрана осуществляется с помощью кнопок ▲ ▼.

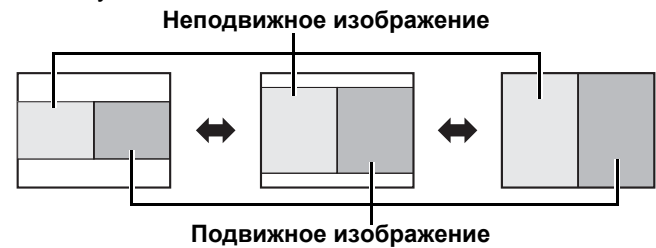

### ● Захват нового изображения

В режиме **Режим показ двух экранов (INDEX-WINDOW)** нажмите кнопку **ВВОД** для захвата нового кадра: будет выполнено немедленное обновление захваченного кадра.

### ПРИМЕЧАНИЕ:

- При изменении размера экрана формат изображения изменяется с удлинением по вертикали.
- Данная операция также выполняется с помощью команды **Режим показ двух экранов (INDEX-WINDOW)** в **ОСНОВНОМ МЕНЮ**. Смотрите «Режим показа двух экранов (INDEX-WINDOW)» на странице 38.
- Когда КНОПКА FUNCTION поставлена в режим ПОКАЗА ДВУХ ЭКРАНОВ «INDEX WINDOW» (смотрите «КНОПКА FUNCTION» на странице 36), функцией **Режим показ двух экранов (INDEX-WINDOW)** можно также управлять с помощью кнопки **ФУНКЦИЯ** на передней панели проектора.

## Увеличение центральной области экрана

DIGITAL ZOOM



Вы можете увеличить проецируемое изображение с коэффициентом в диапазоне 1 - 2 и переместить его в центр экрана.

### ● Увеличение изображения

1. Нажмите кнопку **ЦИФРОВОЕ МАСШТАБ. +/-** один раз.
  - Центральная область изображения будет увеличена в 1,5 раза.

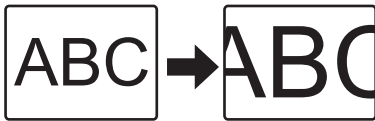

2. Отрегулируйте размер изображения с помощью кнопки **ЦИФРОВОЕ МАСШТАБ. +/-**.
  - Размер изображения изменяется с шагом 0,1.



### ● Перемещение увеличенной области

Чтобы переместить увеличенную область, нажмите на кнопки ▲ ▼ ◀ ▶.

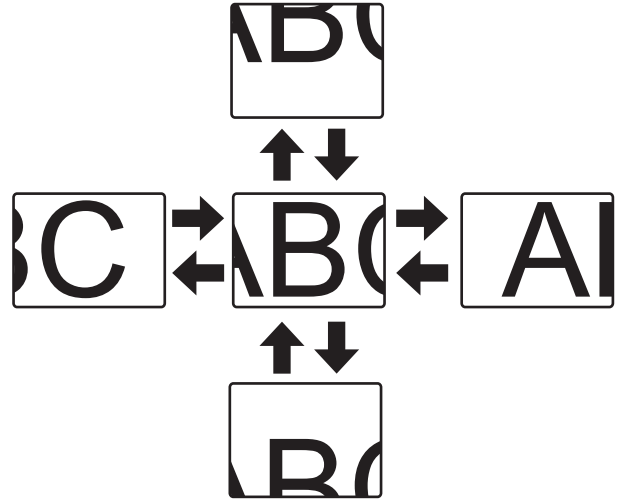

### ПРИМЕЧАНИЕ:

- При проецировании сигнала **КОМПЬЮТЕР** коэффициент увеличения изменяется в диапазоне 1 - 3. Когда **FRAME LOCK** в меню **ПОЛОЖЕНИЕ** находится в положении **ВКЛ.**, коэффициент увеличения можно изменять в диапазоне 1 - 2. Смотрите «ФУНКЦИЯ FRAME LOCK» на странице 35.
- При изменении входного сигнала при включенной функции **ЦИФРОВОЙ МАСШТАБ.**, **ЦИФРОВОЙ МАСШТАБ.** отключается.

## Регулировка громкости динамиков

VOLUME



Вы можете регулировать громкость встроенных динамиков. Для регулировки громкости динамиков нажмите кнопку +/-.

### ПРИМЕЧАНИЕ:

- Энергопотребление можно снизить путем уменьшения громкости.
- Данная операция также выполняется с помощью команды **ГРОМКОСТЬ** в **ОСНОВНОМ МЕНЮ**. Смотрите «ГРОМКОСТЬ» на странице 38.

# Навигация в меню

Система меню позволяет Вам осуществлять доступ к функциям, не имеющим специально предназначенных для них кнопок на **Пульте дистанционного управления**. Функции меню упорядочены по структурам и категориям. Вы можете осуществлять навигацию меню при помощи кнопок ▲ ▼ ► ◀.

## Навигация МЕНЮ

### Показ Основное меню

**MENU** Нажмите кнопку **ГЛАВНОЕ МЕНЮ**, чтобы отобразить **Основное меню** и поле подсказок.

- Иллюстрации экранных меню в данной инструкции по эксплуатации соответствуют устройству PT-LB51NTE.



#### Поле подсказок

Содержит необходимые кнопки для настройки установок.

### Регулировка элементов масштаба изображения

Значок треугольника под шкалой обозначает заводскую установку, а квадратный значок указывает на текущую установку.

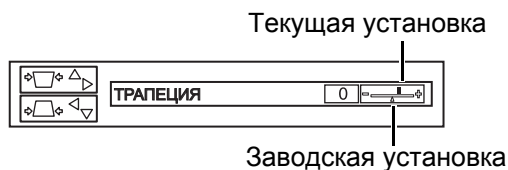

### Возвращает к предыдущему меню

**RETURN** Нажмите кнопку **ГЛАВНОЕ МЕНЮ** или **ВОЗВРАТ**, чтобы возвратиться к предыдущему меню. Нажмите повторно, чтобы выйти из меню и вернуться в режим проецирования.

### Основные действия

1. Нажимайте ▲ ▼, чтобы перейти к необходимому элементу Основного меню и нажмите **ВВОД**, чтобы его выбрать.
  - Выбранный элемент выделяется оранжевым цветом, и справа отображается **Подменю**.
  - Смотрите «Основное меню и дополнительное меню» на странице 30.



2. Нажмите ▲ ▼, чтобы перейти к необходимому элементу **Подменю** и нажмите ◀ ► или **ВВОД**, чтобы его настроить.
  - Выбранный элемент отображается на экране, а другие элементы меню исчезают. Запрошенный элемент исчезает через пять секунд. Выполняется возврат в меню.
  - Если это нижний уровень, то будет отображаться и следующий уровень.

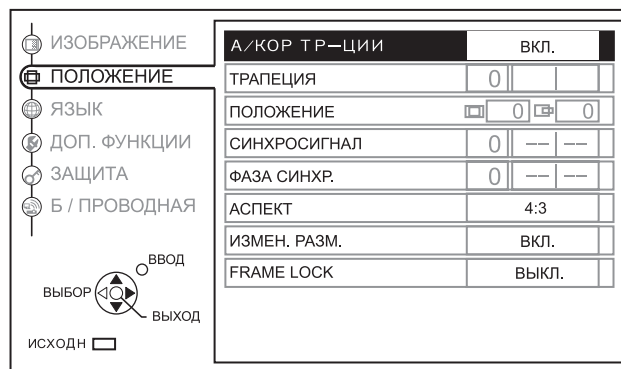

3. Нажмите ◀ ►, чтобы настроить выбранный элемент.
  - Для элементов, использующих шкалу в виде полоски, числовое значение показывается слева от шкалы.
  - Вы можете переходить от элемента к элементу, нажимая ◀ ►.

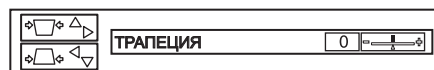

4. Нажмите **ГЛАВНОЕ МЕНЮ** или **ВОЗВРАТ**, чтобы возвратиться к предыдущему меню.

#### ПРИМЕЧАНИЕ:

- Смотрите «Возврат на исходные установки» на странице 27 для сброса настроек каждого элемента меню.



## Навигация в меню

### Основное меню и дополнительное меню

Основное меню состоит из 6 подменю. Выберите необходимый элемент меню и нажмите **ВВОД** для отображения Подменю.

#### ПРИМЕЧАНИЕ:

- Некоторые заводские установки различаются в зависимости от выбранного источника сигнала.
- Элементы **Подменю** могут различаться в зависимости от выбранного входящего сигнала.
- Регулировка некоторых установок выполняется без сигналов.

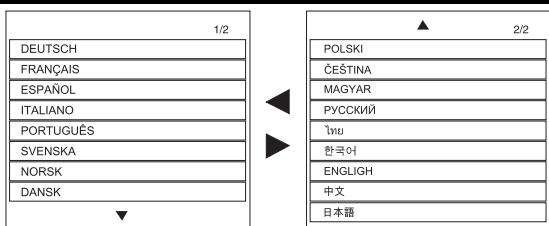

Основное меню	Доп.-меню	Опции (фабричная установка подчеркнута)		Страница	
<b>ИЗОБРАЖЕНИЕ</b> 	<b>РЕЖИМ ИЗОБР.</b>	<b>ЕСТЕСТВ СТАНДАРТ</b>	<b>ДИНАМ Ч. ДОСКА</b>	страница 32	
	<b>КОНТРАСТ</b>	• Фабричная установка: 0		страница 32	
	<b>ЯРКОСТЬ</b>	• Фабричная установка: 0		страница 32	
	<b>ЦВЕТ*1</b>	• Фабричная установка: 0		страница 32	
	<b>ОТТЕНОК*1</b>	• Фабричная установка: 0		страница 32	
	<b>ЧЕТКОСТЬ</b>	• Фабричная установка: 0		страница 32	
	<b>ЦВЕТ. ТЕМП.</b>	<b>МАЛ. ВЫС ВЫСОКАЯ</b>	<b>СТАНДАРТ</b>		страница 32
	<b>ДНЕВНОЙ СВЕТ AI</b>	<b>АВТО. ВКЛ</b>	<b>ВЫКЛ. ВЫКЛ.</b>		страница 33 страница 33
	<b>ДОП. НАСТРОЙКА*2</b>	<b>БАЛАНС БЕЛОГО</b> (только RGB сигналы) • Фабричная установка: 0	<b>БАЛ. СИН БАЛ. ЗЕЛ БАЛ. КРАСН</b>		страница 33
			<b>СИСТЕМА ТВ</b> (только сигналы S-VIDEO/VIDEO)	<b>АВТО. NTSC 4.43 PAL-M SECAM</b>	
<b>РЕЖ СТОПКАДРА</b> (S-VIDEO/VIDEO)		<b>ВЫКЛ. ВКЛ.</b>			
<b>ШУМОПОДАВЛ</b> (S-VIDEO/VIDEO)		<b>ВКЛ. ВЫКЛ.</b>			
<b>ПОЛОЖЕНИЕ</b> 	<b>АВТ.КОР.ТРАПЕЦИИ</b>	<b>ВЫКЛ</b>	<b>ВКЛ.</b>	страница 34	
	<b>ТРАПЕЦИЯ</b>	• Фабричная установка: 0		страница 34	
	<b>ПОЛОЖЕНИЕ*3</b>	<b>Н</b>	• Фабричная установка: 0		страница 34
		<b>В</b>	• Фабричная установка: 0		
	<b>СИНХРОСИГНАЛ*4</b>	• Фабричная установка: 0		страница 34	
	<b>ФАЗА СИНХР.*4</b>	• Фабричная установка: 0		страница 34	
	<b>АСПЕКТ*3</b>	<b>4:3 16:9</b>	<b>S4:3 АВТО.</b>		страница 34
	<b>ИЗМЕНЕНИЕ РАЗМЕРА</b>	<b>ВЫКЛ.</b>		<b>ВКЛ.</b>	страница 35
<b>ФУНКЦИЯ FRAME LOCK*4</b>	<b>ВЫКЛ.</b>		<b>ВКЛ.</b>	страница 35	
<b>ЯЗЫК</b> 				страница 35	

\*1. Только сигналы **S-VIDEO/ВИДЕО/КОМПОНЕНТНЫЙ**

\*2. Только сигналы **S-VIDEO/ВИДЕО/КОМПЬЮТЕР**

\*3. Только сигналы **S-VIDEO/ВИДЕО/КОМПЬЮТЕР/КОМПОНЕНТНЫЙ**

\*4. Только сигналы **КОМПЬЮТЕР/КОМПОНЕНТНЫЙ**

Основное меню	Доп.-меню	Опции (фабричная установка подчеркнута)		Страница	
<b>ДОП. ФУНКЦИИ</b> 	ПОМОЩЬ	<u>ДЕТАЛЬН</u>	КРАТКАЯ	страница 36	
		ВЫКЛ			
	ЗАГР. ЛОГО	<u>ВКЛ</u>	ВЫКЛ	страница 36	
	КНОПКА FUNCTION	<u>ЗАТВОР</u>	А/НАСТРОЙКА		страница 36
		РЕЖИМ ИЗОБР ИНДЕКС - ОКНО	СТОПКАДР		
	ВЫБОР КОМПЬЮТЕР 2	<u>ВХОД</u>	ВЫХОД	страница 36	
	МОЩН. ЛАМПЫ	СТАНДАРТ	ЭКОРЕЖИМ	страница 36	
	НАРАБ. ЛАМПЫ			страница 37	
	ТАЙМЕР ВЫКЛ	<u>ВЫКЛ</u>	35 МИН.	страница 37	
		15 МИН.	60 МИН.		
		20 МИН.	40 МИН.		
		25 МИН.	45 МИН.		
		30 МИН.	50 МИН.		
	ПРЯМ. ВКЛ.	<u>ВЫКЛ</u>	ВКЛ	страница 37	
	ПАНЕЛЬ УПРАВЛЕНИЯ	<u>ВКЛЮЧЕНА</u>	ОТКЛЮЧ	страница 37	
А/НАСТРОЙКА	<u>АВТО</u>	КНОПКОЙ	страница 37		
ПОИСК СИГНАЛА	<u>ВКЛ</u>	ВЫКЛ	страница 37		
УСТАНОВКА	<u>СПЕРЕДИ/СТОЛ</u>	СЗАДИ/СТОЛ	страница 37		
	СПЕРЕДИ/ПОТОЛОК	СЗАДИ/ПОТОЛОК			
ГОРИСТАЯ МЕСТНОСТЬ	<u>ВЫКЛ</u>	ВКЛ	страница 38		
RGB/УРВРР	<u>АВТО</u>		страница 38		
	УРВРР				
ГРОМКОСТЬ	• Фабричная установка: 20		страница 38		
ДОП. НАСТРОЙКА	Режим показ двух экранов (INDEX-WINDOW)			страница 38	
	<u>ЗАТВОР</u>				
	ВИД ЭКР МЕНЮ	ТИП1	ТИП2		
		ТИП3			
	РЕЖИМ	SXGA	SXGA+		
	РЕЖИМ	XGA			
Ч. ДОСКА	ВКЛ	ВЫКЛ			
ЧЕРНЫЙ ЦВЕТ	<u>СИНИЙ</u>	ЧЕРНЫЙ			
<b>ЗАЩИТА</b> 	ВВОД ПАРОЛЯ	<u>ВЫКЛ</u>	ВКЛ	страница 39	
	СМЕНА ПАРОЛЯ			страница 39	
	ОТОБР ТЕКСТА	<u>ВЫКЛ</u>	ВКЛ	страница 39	
	ИЗМЕН. ТЕКСТА			страница 39	
<b>БПРОВОДНАЯ СЕТЬ</b>  (только для PT-LB51NTE)	ИЗМ. НАЗВАНИЯ			страница 40	
	ВВОД ПАРОЛЯ				
	СМЕНА ПАРОЛЯ				
	УПР. ПО СЕТИ				
	ПРЕРВ. ПЕР. СОСТОЯНИЕ				
	ИНИЦИАЛИЗАЦИЯ				
	(См. данные в CD-ROM для получения более подробной информации)				



# Меню ИЗОБРАЖЕНИЕ

## Пульт дистанционного управления

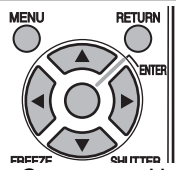

- Смотрите «Навигация МЕНЮ» на странице 29.
- Смотрите «Основное меню и дополнительное меню» на странице 30.

## Навигация кнопками

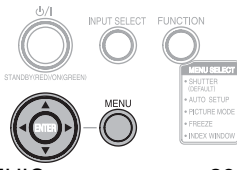

## ЦВЕТ

(только сигналы **S-VIDEO/VIDEO/КОМПОНЕНТ**)  
Вы можете настроить насыщенность цвета проецируемого изображения.

Светлее



Темнее

## РЕЖИМ ИЗОБР.

В зависимости от условий проектирования, Вы можете воспользоваться этими заранее установленными параметрами для улучшения качества проецируемого изображения. Нажмите ◀ ▶ для просмотра вариантов.

<b>СТАНДАРТ</b>	Переход к стандартному виду изображения
<b>ДИНАМ</b>	Установка ярких и острых цветов
<b>Ч. ДОСКА</b>	Переход к проецированию в режиме ч. доски Смотрите «Ч. ДОСКА» на странице 38.
<b>ЕСТЕСТВ</b>	Воспроизводит исходный цвет изображения

## ОТТЕНОК

(Только сигналы **NTSC/NTSC 4.43/COMPONENT**)  
Вы можете настроить оттенок проецируемого изображения.

Красно  
ватый



Зеленов  
атый

## ЧЕТКОСТЬ

Вы можете настроить чёткость проецируемого изображения.

Размыто



Чётко

## ПРИМЕЧАНИЕ:

- Для того, чтобы выбранный режим стал стабильным, может потребоваться некоторое время.
- Когда ФУНКЦ. КНОПКА находится в режиме «РЕЖИМ. ИЗОБР.» (смотрите «КНОПКА FUNCTION» на странице 36), настройка РЕЖИМ. ИЗОБР. может также выполняться с помощью кнопки **ФУНКЦИЯ** на передней панели проектора.

## КОНТРАСТ

Вы можете настроить контраст проецируемого изображения. При необходимости отрегулируйте **ЯРКОСТЬ** заранее.

Ниже



Выше

## ЯРКОСТЬ

Вы можете настроить яркость проецируемого изображения.

Темнее



Ярче

## ЦВЕТ. ТЕМП.

Вы можете настроить баланс белого проецируемого изображения.

- **МАЛ. ВЫС** Больше синего
- **СТАНДАРТ** Баланс белого
- **ВЫСОКАЯ** Красноватый

## Проецирование sRGB - совместимых изображений

sRGB является международным стандартом воспроизведения цвета (IEC61966-2-1), разработанным Международной электротехнической комиссией (IEC). Чтобы добиться более точного воспроизведения цветов в sRGB-совместимых изображениях, выполните следующие настройки.

1. Нажмите кнопку ▲ или ▼, чтобы перейти к «РЕЖИМ ИЗОБР», затем нажмите кнопку ◀ или ▶, чтобы включить режим «ЕСТЕСТВ».
2. Нажмите кнопку УМОЛЧ на пульте дистанционного управления.
3. Нажмите кнопку ▲ или ▼, чтобы перейти к «ЦВЕТ. ТЕМП», затем нажмите кнопку ◀ или ▶, чтобы включить режим «СТАНДАРТ».

## ПРИМЕЧАНИЕ:

- Стандарт sRGB применяется только для входных сигналов RGB (когда «МОЩН. ЛАМПЫ» находится в положении «СТАНДАРТ», AI находится в положении «ВЫКЛ», и «DAYLIGHT VIEW» находится в положении «ВЫКЛ»).



## ДНЕВНОЙ СВЕТ

Вы можете сохранить яркость и естественные краски проецируемого изображения в условиях высокой освещенности при невозможности контроля внешних источников света, например, при открытой двери или пропускающих солнечный свет оконных шторах.

- **АВТО.:** Автоматическая подстройка
- **ВЫКЛ.:** Выключена

### ПРИМЕЧАНИЕ:

- Не закрывайте датчик освещенности проектора. Смотрите «Датчик освещенности» на странице 14.
- Режим **АВТО** недоступен, когда **УСТАНОВКА** в меню **ДОП. ФУНКЦИИ** установлена на **СЗАДИ/СТОЛ** или **СЗАДИ/ПОТОЛОК**.

## AI

Управление лампой осуществляется в соответствии с входными сигналами для проецирования изображения лучшего качества.

- **ВКЛ.:** Активно
- **ВЫКЛ.:** Выключена

### ПРИМЕЧАНИЕ:

- Функция отключена, когда «**МОЩН. ЛАМПЫ**» находится в положении «**ЭКОРЕЖИМ**». Смотрите «**МОЩН. ЛАМПЫ**» на странице 36.

## ДОП. НАСТРОЙКА

Вы можете выполнить дополнительную настройку изображения вручную.

### ■ Для сигналов RGB

#### ● БАЛАНС БЕЛОГО

Вы можете более точно установить баланс белого в трех цветовых температурах с помощью кнопок ◀ ▶.

- **БАЛ. СИН**
- **БАЛ. ЗЕЛ**
- **БАЛ. КРАСН**

### ■ Для сигналов S-VIDEO/ВИДЕО

#### ● СИСТЕМА ТВ

При изменении типа видеосигнала установка переключается автоматически. Вы также можете переключить тип сигнала вручную, чтобы он соответствовал входящему. Нажмите ◀ ▶ для просмотра вариантов.

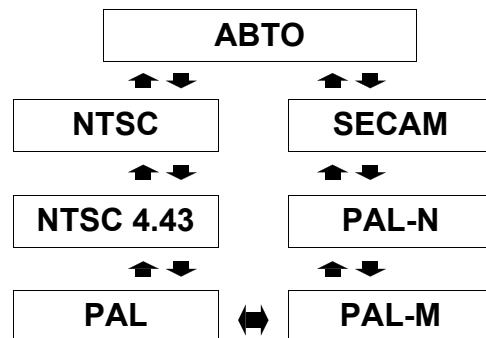

### ПРИМЕЧАНИЕ:

- Выбирается установка **АВТО** в меню **NTSC/NTSC 4.43/PAL/PAL60/PAL-M/PAL-N/SECAM**.

#### ● РЕЖ СТОПКАДРА

Вы можете уменьшить вертикальное дрожание неподвижных изображений.

- **ВЫКЛ.:** Выключена
- **ВКЛ.:** Активно

### ПРИМЕЧАНИЕ:

- Установите на **ВЫКЛ** при проецировании подвижного изображения.

#### ● ШУМОПОДАВЛ

Вы можете включить или выключить систему автоматического шумоподавления. Нажмите ◀ ▶, чтобы выбрать необходимую установку.

- **ВКЛ.:** Автоматическое шумоподавление
- **ВЫКЛ.:** Без шумоподавления

### ПРИМЕЧАНИЕ:

- Использование шумоподавления может повлиять на качество изображения.

# Меню ПОЛОЖЕНИЕ

**Пульт дистанционного управления**



**Навигация КНОПКАМИ**



- Смотрите «Навигация МЕНЮ» на странице 29.
- Смотрите «Основное меню и дополнительное меню» на странице 30.





## АВТ. КОРР. ТРАПЕЦИИ

Проектор самостоятельно определяет угол наклона и автоматически корректирует трапециевидальное искажение.

- **ВЫКЛ.:** Выключена
- **ВКЛ.:** Активно

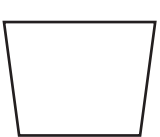
## ТРАПЕЦИЯ

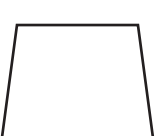
Проектор самостоятельно определяет угол наклона и автоматически корректирует трапециевидальное искажение. **АВТ.КОР.ТРАПЕЦИИ** Тем не менее, в некоторых случаях трапециевидальное искажение может все еще влиять на качество изображения (например, при незначительном наклоне проектора и медленном исправлении наклона вручную или при наклоне экрана). В таком случае задайте функции «**АВТ.КОР.ТРАПЕЦИИ**» значение «**ВЫКЛ**» и вручную исправьте вертикальный трапециевидальный наклон.

Изображение	Действие
	
	

### ПРИМЕЧАНИЕ:

- Вы можете скорректировать искажение на  $\pm 30$  градусов угла наклона проектора. Рекомендуется устанавливать проектор с минимальным искажением.
- Искажение экрана **Основное меню** скорректировать нельзя.
- Результат коррекции трапеции влияет на aspectное соотношение и размер изображения.
- Вы можете вручную исправить трапециевидальное искажение, когда функции «**АВТ.КОР.ТРАПЕЦИИ**» задано значение «**ВКЛ**». Однако, при включении питания коррекция трапеции устанавливается на начальное значение и функция «**АВТ.КОР.ТРАПЕЦИИ**» включается снова при несоответствии наклона проектора значению со времени последнего использования. При исправлении трапециевидального искажения вручную, когда функция «**АВТ.КОР.ТРАПЕЦИИ**» установлена на значение «**ВЫКЛ**», данные по коррекции сохраняются в памяти проектора даже после отключения питания.

## ПОЛОЖЕНИЕ

(Только сигналы **S-VIDEO/ВИДЕО/КОМПЬЮТЕР/КОМПОНЕНТНЫЙ**)

Вы можете сместить проецируемое изображение для более тонкой регулировки. Для перемещения по горизонтали нажмите ◀ ▶, для перемещения по вертикали нажмите ▲ ▼.

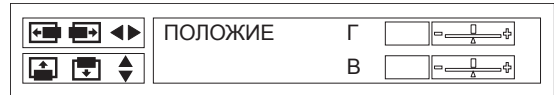

## СИНХРОСИГНАЛ

(Только **КОМПЬЮТЕР**)

При наличии помех в проецируемом изображении, которые в некоторых случаях имеют форму муара или шума, вы можете уменьшить помехи ◀ ▶ с помощью регулировки синхросигнала.

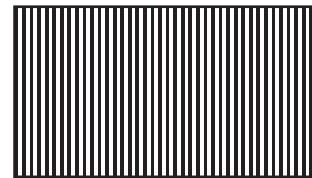

### ПРИМЕЧАНИЕ:

- Если частота синхронизации проецируемого сигнала выше 100 МГц, то настройка может быть неэффективной.
- Необходимо выполнить регулировку **СИНХРОСИГНАЛ** перед регулировкой **ФАЗА СИНХР.**

## ФАЗА СИНХР.

(Только **КОМПЬЮТЕР/КОМПОНЕНТ**)

Если Вам нужно выполнить настройку по той же причине, что и настройку **СИНХРОСИГНАЛ**, Вы можете произвести точную настройку синхронизации часов. Нажмите ◀ ▶ для осуществления настройки.

### ПРИМЕЧАНИЕ:

- Если частота синхронизации проецируемого сигнала выше 108 МГц, то настройка может быть неэффективной.
- Функция **ФАЗА СИНХР.** доступна для ПК и следующего соединения **КОМПОНЕНТНЫЙ**.

## АСПЕКТ

(Только сигналы **S-VIDEO/ВИДЕО/480i, 576i, 480p и 576p КОМПОНЕНТ**)

Вы можете при необходимости вручную переключать aspectное соотношение. Нажмите ◀ ▶ для просмотра вариантов.

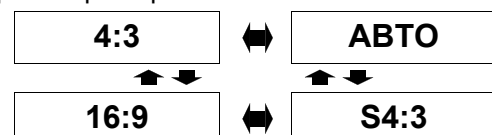

● **4:3**

Проецирование входного сигнала будет выполняться без изменений.

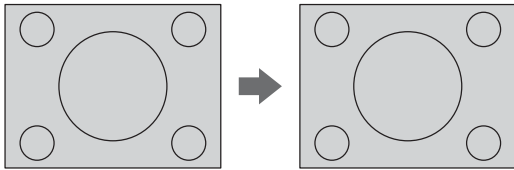

● **16:9**

Проецирование сжатого изображения будет выполняться в формате 16:9.

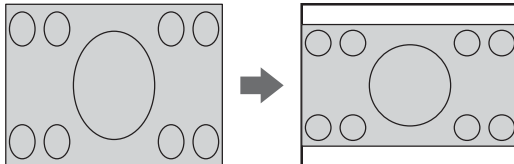

● **S4:3**

Перед проецированием входной сигнал будет сжат до 75 %. Режим **S4:3** эффективен при проецировании изображения формата 4:3 на экран формата 16:9.

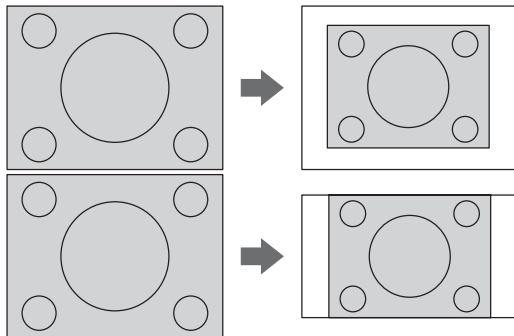

● **АВТО**

Сигнал S1, в состав которого входит идентификатор, распознается проектором, и изображение проецируется в нужном формате.

**ПРИМЕЧАНИЕ:**

- Если Вы проектируете изображение с несоответствующим аспектным отношением, то изображение может быть искажено, или могут отсутствовать некоторые его части. Выберите такое аспектное отношение, которое сохраняет намерения создателя этого изображения.
- Порядок типов **АСПЕКТ** определяется не только способом приёма входящего сигнала, но и самими входящими сигналами. «Список совместимых сигналов» на странице 46
- Если Вы проектируете авторское изображение, увеличенное или искажённое использованием функции **АСПЕКТ** в коммерческих целях в общественном месте, например, в ресторане или гостинице, Вы можете нарушать авторское право создателя, которое защищено законом об авторских правах.

**S1 - видеосигналы**

- S1 - видеосигналы представляют собой тип видеосигналов с форматом кадра 16:9, включающий сигнал - детектор. Сигнал - детектор поступает от некоторых источников сигнала, например, широкоформатных видеоэкранов.
- Когда «**АСПЕКТ**» находится в положении «**АВТО**», проектор распознает сигнал - детектор и автоматически переключается на формат кадра 16:9.

**ИЗМЕНЕНИЕ РАЗМЕРА**

(Только сигналы **S-VIDEO/ВИДЕО/КОМПЬЮТЕР/ КОМПОНЕНТНЫЙ**)

Проецирование изображения, разрешение которого ниже разрешения проектора, выполняется в разрешении проектора. Вы можете отключить функцию **ИЗМЕНРАЗМ** воспроизвести сигнал с низким разрешением без изменения размера. Нажмите ◀ ▶, чтобы выбрать необходимую установку.

- **ВКЛ**                      Активно
- **ВЫКЛ**                  Выключена

**ПРИМЕЧАНИЕ:**

- Обычно рекомендуемая установка - **ВКЛ**.
- Когда параметр **ИЗМЕНРАЗМ** установлен на **ВКЛ**, изображение с более низким разрешением будет спроецировано с более низким качеством.

Когда параметр **ИЗМЕНРАЗМ** установлен на **ВЫКЛ**;

- Размер проецируемого изображения будет меньше. Может потребоваться использование функций **УВЕЛ** и **ФОКУС**, или перемещение проектора вперед или назад.
- Функции **ЦИФРОВОЙ МАСШТАБ.**, **АВТ.КОР.ТРАПЕЦИИ**, **ТРАПЕЦИЯ** и **Режим показ двух экранов (INDEX-WINDOW)** недоступны.

**ФУНКЦИЯ FRAME LOCK**

(Только **КОМПЬЮТЕР**)

При плохом качестве проецируемого изображения можно активировать функцию **FRAME LOCK** для синхронизации. Нажмите ◀ ▶, чтобы выбрать необходимую установку.

- **ВЫКЛ**                      Выключена
- **ВКЛ**                        Активно

**ЯЗЫКОВОЕ меню**

1. Нажмите кнопку **МЕНЮ**, чтобы открыть окно меню.
  - Показывает текущий выбранный язык
2. Выберите меню «Язык» в главном меню и нажмите кнопку **ВВОД**.
3. Нажмите кнопку ▲ или ▼, чтобы выбрать нужный язык, затем нажмите кнопку **ВВОД**.

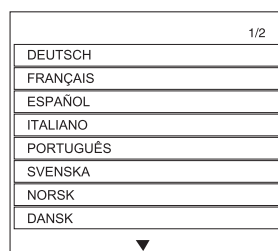

# Меню ДОП. ФУНКЦИИ

**Пульт дистанционного управления**

**Навигация кнопками**

- Смотрите «Навигация МЕНЮ» на странице 29.
- Смотрите «Основное меню и дополнительное меню» на странице 30.

## ПОМОЩЬ

При изменении входного сигнала, информация по источнику отображается в правом верхнем углу проецируемого изображения. Вы можете выбрать уровень отображения информации по источнику входного сигнала.

Варианты	Функция
<b>ВЫКЛ</b>	Информация по входному сигналу не отображается.
<b>КРАТКАЯ</b>	Отображается только название источника входного сигнала.
<b>ДЕТАЛЬН</b>	Детальное отображение информации по входному сигналу.

### ПРИМЕЧАНИЕ:

- Если «ПОМОЩЬ» находится в положении «ДЕТАЛЬН», окно информации по подключению к компьютеру будет отображаться на экране, когда выбран источник **КОМПЬЮТЕР 1** или **КОМПЬЮТЕР 2** и не подается сигнал в разъем **КОМПЬЮТЕР 1 ВХОД** или **КОМПЬЮТЕР 2 ВХОД**. Если вы не хотите, чтобы на экране отображалось окно информации, поставьте «ПОМОЩЬ» в положение «КРАТКАЯ» или «ВЫКЛ».

## ЗАГР. ЛОГО

Вы можете включить или выключить логотип, который отображается во время работы проектора. Нажмите ◀ ▶, чтобы выбрать необходимую установку.

- **ВКЛ**                      Активно
- **ВЫКЛ**                    Выключена

## КНОПКА FUNCTION

Вы можете присваивать управление часто выполняемыми операциями кнопке **ФУНКЦИЯ**, используя ее как удобную программируемую кнопку. Кнопке можно присвоить управление функциями «ЗАТВОР», «А/НАСТРОЙКА», «РЕЖИМ ИЗОБР», «СТОПКАДР» и «ИНДЕКС - ОКНО». Используйте кнопки ◀ ▶ для выбора функции, которую можно присвоить кнопки ФУНКЦИЯ..

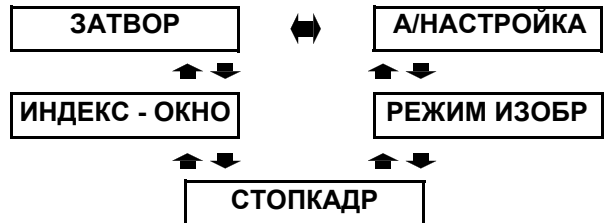

<b>ЗАТВОР</b>	Управление функцией затвора Смотрите «ЗАТВОР» на странице 38
<b>А/НАСТРОЙКА</b>	Активация функции автоматической коррекции положения Смотрите «А/НАСТРОЙКА» на странице 37
<b>РЕЖИМ ИЗОБР</b>	Переключение режима изображения Смотрите «РЕЖИМ ИЗОБР.» на странице 32
<b>СТОПКАДР</b>	Управление функцией стопкадра Смотрите «Захват изображения» на странице 26
<b>ИНДЕКС - ОКНО</b>	Управление функцией ИНДЕКС - ОКНО Смотрите «Режим показа двух экранов (INDEX-WINDOW)» на странице 38

## ВЫБОР КОМПЬЮТЕР 2

Вы можете перейти в режим работы от источника сигнала **КОМПЬЮТЕР 2 ВХОД/1 ВЫХОД**.

- **ВХОД**                      КОМПЬЮТЕР 2 ВХОД
- **ВЫХОД**                    КОМПЬЮТЕР 1 ВЫХОД

## МОЩН. ЛАМПЫ

Изменение яркости лампы. В режиме «ЭКОРЕЖИМ» яркость лампы уменьшается, но проектор потребляет меньшую мощность, его работа сопровождается меньшим шумом. Это помогает увеличить срок работы лампы. При использовании проектора в малых помещениях, где не требуется большая яркость лампы, рекомендуется поставить параметр «МОЩН. ЛАМПЫ» в режим «ЭКОРЕЖИМ».

- **СТАНДАРТ**                Нормальный режим
- **ЭКОРЕЖИМ**            ECO mode (Экономичный режим)

### ПРИМЕЧАНИЕ:

- «МОЩН. ЛАМПЫ» не может быть задан при отсутствии входного сигнала.

## НАРАБ. ЛАМПЫ

Вы можете проверить, как долго эксплуатировалась лампа.

### ПРИМЕЧАНИЕ:

- **НАРАБ. ЛАМПЫ** является важным фактором для определения срока замены лампы. Смотрите «Замена блока лампы» на странице 43.

## ТАЙМЕР ВЫКЛ

Вы можете настроить таймер отключения для отключения **ПИТАНИЯ** автоматически через определенное время при отсутствии входного сигнала. Нажмите ◀ ▶, чтобы выбрать время отключения из диапазона 15 - 60 минут с шагом 5 минут.

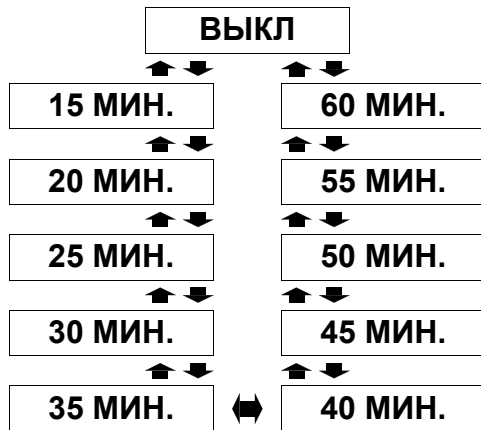

## ПРЯМ. ВКЛ.

Вы можете перевести проектор в состояние запуска, когда подключен **Сетевой шнур**. Нажмите ◀ ▶, чтобы выбрать необходимую установку.

- **ВЫКЛ** Проектор перейдет из режима ожидания в режим проецирования. (Проектор начнет работу в состоянии, соответствующем его состоянию после отсоединения провода питания.)
- **ВКЛ** Проектор начнет работу в режиме проецирования.

### ПРИМЕЧАНИЕ:

- Когда проектор начинает работу после отключения в режиме проецирования, нажатие кнопки **ПИТАНИЕ** необязательно.

## ПАНЕЛЬ УПРАВЛЕНИЯ

Вы можете заблокировать кнопки панели управления на корпусе проектора. Нажмите ◀ ▶, чтобы выбрать необходимую установку.

- **ОТКЛЮЧ** На экране появится запрос на подтверждение блокировки кнопок панели управления.
- **ВКЛЮЧЕНА** Включение кнопок панели управления

## А/НАСТРОЙКА

Вы можете отключить функцию **А/НАСТРОЙКА** при обнаружении сигнала **КОМПЬЮТЕР**.

- **АВТО** При обнаружении проектором сигнала **КОМПЬЮТЕР** настройте проецируемое изображение автоматически на **ПОИСК СИГН, СИНХРОСИГНАЛ** и **ФАЗА СИНХР..**
- **КНОПКОЙ** Только при нажатии кнопки **А/ НАСТРОЙКА** положение проецируемого изображения будет настроено на **СИНХРОСИГНАЛ** и **ФАЗА СИНХР..** Смотрите «Пульт дистанционного управления» на странице 12.

### ПРИМЕЧАНИЕ:

- Обычно рекомендуемая установка - **АВТО**.

## ПОИСК СИГНАЛА

Вы можете отключить систему автоматического обнаружения сигнала.

- **ВКЛ** Выполняется обнаружение источника сигнала, подключенного к разъемам, и проецирование изображения.
- **ВЫКЛ** Выключена

### ПРИМЕЧАНИЕ:

- Функция **ПОИСК СИГН** недоступна при проецировании входного сигнала.
- Обычно рекомендуемая установка - **ВКЛ**.

## УСТАНОВКА

При установке проектора выберите способ проецирования согласно положению проектора. Нажмите ◀ ▶ для просмотра вариантов. Смотрите «Способ проецирования» на странице 17.

<b>СПЕРЕДИ/СТОЛ</b>	Установка на столе/полу и проецирование спереди
<b>СПЕРЕДИ/ПОТОЛОК</b>	Монтаж на потолке и проецирование спереди
<b>СЗАДИ/СТОЛ</b>	Установка на столе/полу и проецирование сзади
<b>СЗАДИ/ПОТОЛОК</b>	Монтаж на потолке и проецирование сзади

### ГОРИСТАЯ МЕСТНОСТЬ

При использовании проектора на большой высоте над уровнем моря включите функцию **ГОР. МЕСТ.**, чтобы увеличить скорость вращения вентилятора. Нажмите ◀ ▶, чтобы выбрать необходимую установку.

- **ВЫКЛ** Низкая скорость вращения вентилятора.
- **ВКЛ** Высокая скорость вращения вентилятора.

#### ПРИМЕЧАНИЕ:

- На высоте более 1 400 м (4 593 фут) над уровнем моря функция ГОР. МЕСТ. должна быть включена **ВКЛ**.
- Громкость работы вентилятора зависит от режима **ГОР. МЕСТ.**.

### RGB/YPbPr

(только сигналы 480i, 576i, 480p, 576p, 1 080/60i, 1 080/50i, 720/60p и **VGA480**)

Определение входного сигнала для разъемов **КОМПЬЮТЕР1 ВХОД** и **КОМПЬЮТЕР2 ВХОД/1 ВЫХОД**.

В нормальных условиях следует выбрать режим **«АВТО»**. **RGB** или **YPbPr** выбираются автоматически в зависимости от статуса синхронизирующего сигнала.

Если изображение проецируется неправильно, выберите **RGB** или **«YPbPr»** в зависимости от входного сигнала.

- **АВТО** автоматически
- **RGB** RGB
- **YPbPr** YPbPr

### ГРОМКОСТЬ

Вы можете регулировать громкость встроенного динамика проектора, а также громкость сигнала в разьеме **ПЕРЕМЕННЫЙ АУДИОВЫХОД**.

### ДОП. НАСТРОЙКА

Вы можете выполнить дополнительную настройку различных параметров.

#### Режим показа двух экранов (INDEX-WINDOW)

Данная функция аналогична функции кнопки **Режим показ двух экранов (INDEX-WINDOW)** на пульте дистанционного управления. См. «Показ двух экранов (INDEX-WINDOW)» на странице 27 для получения более подробной информации.

#### ЗАТВОР

Данная функция аналогична функции кнопки **ЗАТВОР** на пульте дистанционного управления. См. «Временная остановка проецирования» на странице 26 для получения более подробной информации.

#### ВИД ЭКР МЕНЮ

Вы можете изменить фоновый цвет меню. Нажмите ◀ ▶, чтобы выбрать необходимую установку.

ТИП1	Полупрозрачный чёрный
ТИП2	Плотный голубой
ТИП3	Полупрозрачный синий

#### РЕЖИМ SXGA

(только сигналы **КОМПЬЮТЕР SXGA**)  
Вы можете переключиться с режима **SXGA**, на режим более высокого качества, **SXGA+**. Нажмите ◀ ▶, чтобы выбрать необходимую установку.

#### РЕЖИМ XGA

(только сигналы **КОМПЬЮТЕР XGA**)  
Вы можете переключиться с режима **XGA**, на режим более высокого качества, **WXGA**. Нажмите ◀ ▶, чтобы выбрать необходимую установку.

#### Ч. ДОСКА

Вы можете исключить функцию **Ч. ДОСКА** из списка элементов **РЕЖИМ ИЗОБР** в меню **ИЗОБРАЖЕНИЕ**. Нажмите ◀ ▶, чтобы выбрать необходимую установку.

- **ВКЛ** Включение функции **Ч. ДОСКА** в список элементов меню.
- **ВЫКЛ** Исключение функции **Ч. ДОСКА** из списка элементов меню.

#### ЦВЕТ ФОНА

Вы можете выбрать **СИНИЙ** или **ЧЕРНЫЙ** экран, когда проектор не показывает изображение. Нажмите ◀ ▶, чтобы врать необходимую установку.

# Меню ЗАЩИТЫ



## Вход в меню ЗАЩИТА

Каждый раз при входе в меню **ЗАЩИТА** появляется запрос на ввод пароля.

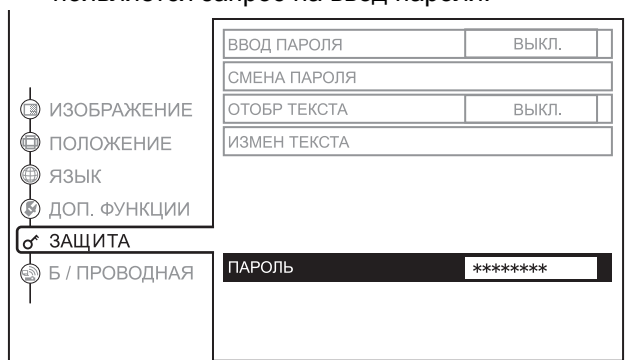

При входе в меню **ЗАЩИТА** перед изменением пароля по умолчанию на собственный пароль, введите заводской пароль.

- Нажмите **▲▶▼◀◄▶▼◀** и **ВВОД**.

## После изменения пароля

При входе в меню **ЗАЩИТА** перед изменением пароля по умолчанию на собственный пароль в меню **СМЕНА ПАРОЛЯ** введите заводской пароль.

### ПРИМЕЧАНИЕ:

- Заводской пароль действителен до изменения пароля в меню **СМЕНА ПАРОЛЯ**.
- Символы введенного пароля заменяются звездочками.

## ВВОД ПАРОЛЯ

Вы можете включить систему безопасности. После этого проектор будет запрашивать пароль каждый раз после начала проецирования. До ввода правильного пароля все кнопки будут заблокированы, за исключением кнопки **ПИТАНИЕ**.

- **ВЫКЛ**            Выключена
- **ВКЛ**             Активно

### ПРИМЕЧАНИЕ:

- При включении системы безопасности убедитесь, что вы заменили заводской пароль на собственный.
- Заводской пароль действителен до изменения пароля в меню **СМЕНА ПАРОЛЯ**.

## СМЕНА ПАРОЛЯ

Вы можете изменить заданный пароль на собственный.

1. С помощью кнопок **▲ ▼ ◀ ▶** введите новый пароль длиной до 8 символов.
2. Нажмите **ВВОД**.
3. Введите пароль в той же последовательности, что и в поле **НОВЫЙ** для подтверждения.
  - Если пароль введен неправильно, система потребует ввести его повторно.
4. Нажмите **ВВОД**.

### ПРИМЕЧАНИЕ:

- Символы введенного пароля заменяются звездочками.

## ОТОБР ТЕКСТА

Вы можете включить функцию постоянного вывода на экран текста, например, имени или URL вашей компании в нижней части экрана в процессе проецирования.

- **ВЫКЛ**            Выключена
- **ВКЛ**             Активно

## ИЗМЕН. ТЕКСТА

Длина текста на должна превышать 22 символов **ОТОБР. ТЕКСТА**.



1. С помощью кнопок **▲ ▼ ◀ ▶** задайте расположение каждого символа.
2. Нажмите **ВВОД**.
  - Выбранный символ будет отображаться в поле **ИЗМЕН. ТЕКСТА**.
3. Повторите операцию до завершения ввода текста.
  - С помощью **УД** выполняется удаление выделенного курсором символа. После этого нажмите **ВВОД**.
4. Выберите **ВВОД** и нажмите **ВВОД**, чтобы сохранить введенный текст.
  - Выберите **ОТМЕНА** или нажмите **ГЛАВНОЕ МЕНЮ/ВОЗВРАТ**, чтобы вернуться в предыдущее меню.



# Меню БЕСПРОВОДНОЙ сети

## Пульт дистанционного управления

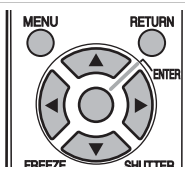

- Смотрите «Навигация МЕНЮ» на странице 29.
- Смотрите «Основное меню и дополнительное меню» на странице 30.

## Навигация кнопками

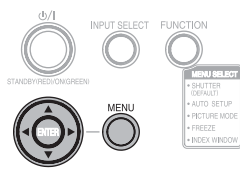

## ПРИМЕЧАНИЕ:

- Более подробную информацию см. в инструкции на **CD-ROM**, который входит в комплект поставки проектора.

## Элементы СЕТЕВОГО МЕНЮ

Сетевое меню **БПРОВОДНАЯ** включает в себя следующие элементы.

- **СЕТЬ**  
Выберите нужную сетевую настройку.
- **ИЗМ. НАЗВАНИЯ**  
Можно задать имя для данного проектора.
- **ВВОД ПАРОЛЯ**  
Установите на «ON» («ВКЛ») для запроса подтверждения пароля при управлении проектором с помощью персонального компьютера посредством беспроводной сети.
- **СМЕНА ПАРОЛЯ**  
Пароли можно изменять.
- **УПР. ПО СЕТИ**  
Чтобы управлять проектором с помощью персонального компьютера посредством беспроводной сети установите «**WEBCONTROL**» (**СЕТЕВОЕ УПРАВЛЕНИЕ**) на «ON» («ВКЛ»).
- **ПРЕРВ. ПЕР.**  
Установите на «ON» («ВКЛ»), чтобы разрешать пользователям подключаться к сети в режиме LIVE, когда другой пользователь уже подключен в режиме LIVE.
- **СОСТОЯНИЕ**  
На экране отобразятся настройки беспроводной сети.
- **ИНИЦИАЛИЗАЦИЯ**  
Настройки беспроводной сети могут быть возвращены к заводским установкам.



# Индикаторы TEMP, LAMP

## Устранение неполадок, связанных с индикаторами

Индикаторы **ТЕМПЕРАТУРА**, **ЛАМПА** информируют о неполадках, возникающих в процессе работы проектора. Далее приведена инструкция по устранению неполадок.

1. Подтвердите статус всех индикаторов проектора и отключите проектор рекомендуемым способом.
2. Причина неполадки определяется состоянием индикаторов **ТЕМПЕРАТУРА**, **ЛАМПА**.
3. Следуйте инструкции ниже для каждого предупреждения, чтобы устранить неисправности.
4. Правильно включите проектор и убедитесь в том, что индикатор больше не предупреждает о наличии неисправности.

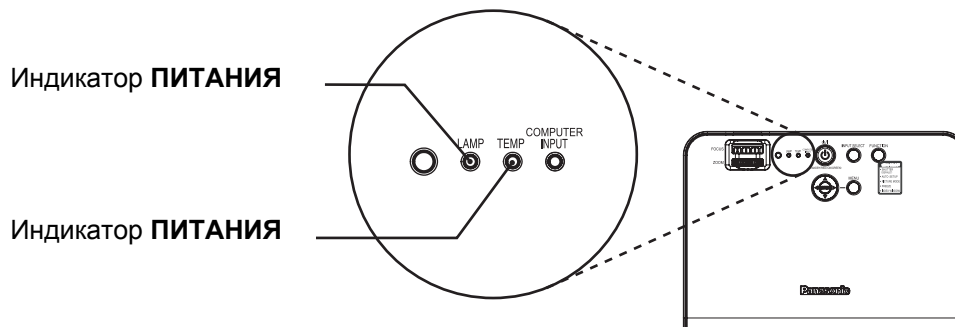

### ПРИМЕЧАНИЕ:

- Если неисправность не обнаружена или продолжает существовать, не включайте проектор. Вместо этого свяжитесь с авторизованным сервисным центром.

### Индикатор ЛАМПА

Индикатор	● Горит <b>КРАСНЫЙ</b>	● Мигает <b>КРАСНЫЙ</b>		
Неисправность	<b>НАРАБ. ЛАМПЫ</b> достигло 1 800 часов.	Неисправность цепи <b>ЛАМПЫ</b> , неправильно работает или поврежден.		
Причина	Скоро закончится срок эксплуатации <b>Блока лампы</b> и его необходимо заменить.	<b>ПИТАНИЕ</b> снова включился до достаточного охлаждения <b>лампы</b> .	Неправильная работа или неполадка цепи <b>ЛАМПЫ</b> .	<b>Блок лампы</b> поврежден.
Устранение	Смотрите «Замена блока лампы» на странице 43.	Дайте <b>Блоку лампы</b> достаточно остыть и включите <b>ПИТАНИЕ</b> .	Обратитесь в сервисный центр.	Смотрите «Замена блока лампы» на странице 43.

### Индикатор ТЕМПЕРАТУРА

Индикатор	● Горит <b>КРАСНЫЙ</b> и изображение проецируется. ● Мигает <b>КРАСНЫЙ</b> и <b>ПИТАНИЕ</b> выключено.		
Неисправность	Температура внутри и/или снаружи проектора слишком высока.		
Причина	Закрыты вентиляционные отверстия.	Слишком высокая температура в помещении.	Проектор расположен на большой высоте от уровня моря (выше 1 400 м).
Устранение	Уберите препятствия с вентиляционных отверстий и очистите проектор.	Установите проектор в помещении с системой регулирования температуры. Смотрите «Характеристики» на странице 50.	Включите проектор <sup>*1</sup> и поставьте <b>ГОР. МЕСТ. в ВКЛ.</b> Смотрите «ГОРИСТАЯ МЕСТНОСТЬ» на странице 38.

\*1. Проектор будет работать только 2 минуты, если **ВЫКЛ** установлен в режим большой высоты над уровнем моря.

# Уход и замена

## Чистка проектора

### Перед чисткой проектора

- Вытащите вилку проектора из розетки электросети.
- Отсоедините от проектора все кабели.

### Чистка внешней поверхности проектора

Осторожно удалите грязь и пыль мягкой тряпкой.

- Если грязь трудно удалить, смочите ткань в нейтральном чистящем средстве, разбавленном с водой, отожмите и протрите проектор. Вытрите проектор насухо сухой тряпкой.
- Если Вы используете химическую салфетку, соблюдайте прилагаемые к ней инструкции.

### Очистка линз

Осторожно удалите грязь и пыль чистой тряпкой.

- Проверьте, чтобы на поверхности объектива не осталась грязь или пыль. Иначе они будут увеличены и спроецированы на экран.

### Очистка воздушного фильтра

Когда воздушный фильтр забивается пылью, внутренняя температура проектора повышается, загорается индикатор **ТЕМПЕРАТУРА** и питание проектора отключается (индикатор **ТЕМПЕРАТУРА** загорается после отключения питания).

**Очистка воздушного фильтра должна выполняться через каждые 100 часов эксплуатации.**

**Удаление накопившейся пыли выполняется с помощью пылесоса.**

Крышка воздушного фильтра

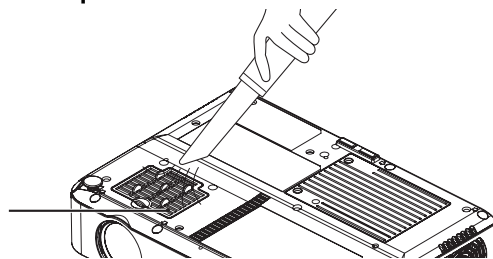

#### ПРИМЕЧАНИЕ:

- Если очистить пыль с помощью пылесоса невозможно, снимите воздушный фильтр и промойте его водой, затем руками удалите пыль. Не забудьте поставить фильтр на место после осушки.
- При промывке воздушного фильтра не пользуйтесь моющими средствами.
- Если пыль не удаляется после очистки, необходимо заменить воздушный фильтр. Обратитесь к вашему поставщику. В дальнейшем, при замене лампового блока, одновременно выполняется и замена фильтра.

## Замена воздушного фильтра

### Перед заменой воздушного фильтра

- Вытащите вилку проектора из розетки электросети.

### Операция замены

1. Осторожно переверните проектор.
2. Снимите **Крышку воздушного фильтра**.
3. Замените **Фильтр воздуха** и установите **Крышка воздушного фильтра**.

Крышка воздушного фильтра

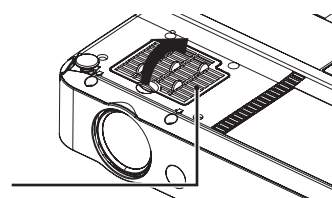

Фильтр воздуха

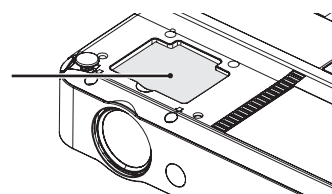

#### ПРИМЕЧАНИЕ:

- Не забудьте установить фильтр на место перед включением проектора. Эксплуатация проектора без воздушного фильтра приводит к попаданию пыли и посторонних частиц внутрь проектора и его повреждению.

## Замена блока лампы

### Перед заменой лампы

- Вытащите вилку проектора из розетки электросети.
- Убедитесь, что **Блока лампы** и находящиеся рядом части достаточно остыли.
- Приготовьте крестовую отвертку.
- Свяжитесь с авторизованным сервисным центром для приобретения сменного **Блок лампы** (ET-LAB50).
- При потолочной установке проектора не работайте прямо под ним и не становитесь близко лицом к проектору.

#### ПРИМЕЧАНИЕ:

- Перед заменой лампы, дайте ей остыть, чтобы избежать возможных ожогов, повреждений и прочих опасностей.
- Не пытайтесь заменить лампу на несоответствующую.



### Инструкции по замене Блока лампы

**Блок лампы** является заменяемым блоком. Даже если ресурс лампы полностью не выработан, ее яркость будет постепенно уменьшаться. Таким образом, необходимо выполнять периодическую замену лампы.

Стандартный интервал замены лампы составляет 2 000 часов, но может потребоваться более частая замена лампы в зависимости от таких переменных факторов, как индивидуальные характеристики лампы, условия места установки и эксплуатации.

Рекомендуется выполнять предварительную подготовку к замене лампы.

После истечения 2 000 часов работы лампа будет каждый раз отключаться через 10 минут после включения, так как в этом случае значительно увеличивается вероятность взрыва лампы.

Показания	На экране	Индикатор ЛАМПА
		
Более 2 800 часов	«ЛАМПА ДЛЯ ЗАМЕНЫ» показывается в верхней левой части экрана в течение 30 секунд.	Загорается <b>КРАСНЫЙ</b> .
Более 3 000 часов	«ЛАМПА ДЛЯ ЗАМЕНЫ» показывается в верхней левой части экрана до тех пор, пока Вы не отреагируете. Чтобы немедленно очистить экран, нажмите любую кнопку.	

#### ПРИМЕЧАНИЕ:

- Вышеуказанное время эксплуатации соответствует «**МОЩН. ЛАМПЫ**» в меню «**ДОП. ФУНКЦИИ**» в положении «**СТАНДАРТ**», а также когда AI в меню «**ИЗОБРАЖЕНИЕ**» находится в положении «**ВЫКЛ**». Если «**МОЩН. ЛАМПЫ**» находится в положении «**ЭККОРЕЖИМ**», или находится в положении «**ВКЛ**», срок эксплуатации лампы может быть больше.
- Стандартный интервал замены лампы через 2000 часов не является периодом, на который распространяется действие гарантии на проектор.

### Процедура замены

#### ПРИМЕЧАНИЕ:

- После истечения 2 000 часов работы лампы (когда «**МОЩН. ЛАМПЫ**» находится в положении «**СТАНДАРТ**», а также когда AI находится в положении «**ВЫКЛ**»), проектор переходит в режим ожидания приблизительно через 10 минут после включения. Поэтому этапы **7 - 12** должны быть выполнены в течение 10 минут.

1. Отсоедините **Сетевой шнур** от проектора (Смотрите «Сетевой шнур» на странице 20), и убедитесь, что область вокруг **Блока лампы** остыла.

## Уход и замена

- С помощью крестообразной отвертки выверните **крепёжные винты крышки блока лампы** в нижней части проектора, после этого **Крышку блока лампы**.

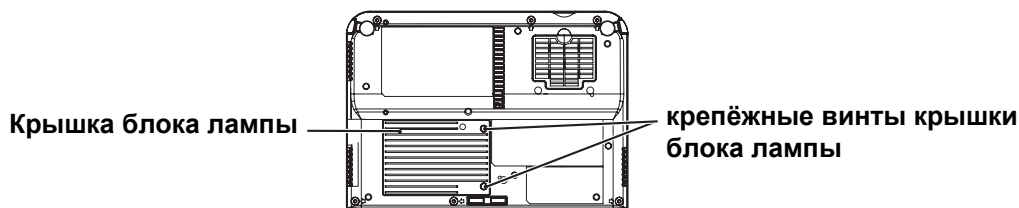

- С помощью крестообразной отвертки ослабьте два **крепежных винта крышки блока лампы** до их свободного проворота.  
После этого возьмитесь за ручки **Блока лампы** и аккуратно извлеките **Блок лампы** из проектора.

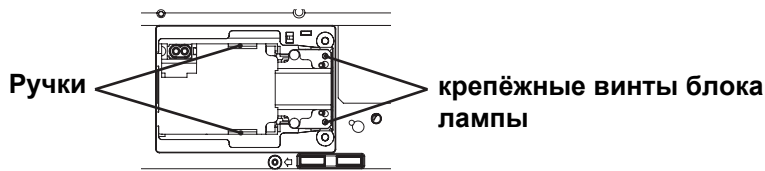

- Установите новый **Блок лампы**, соблюдая правильное положение установки, затем, с помощью крестообразной отвертки, аккуратно затяните **крепёжные винты блока лампы**.

- При установке нового **Блока лампы**, убедитесь, что он установлен относительно маркеров **(A)** и **(B)**.

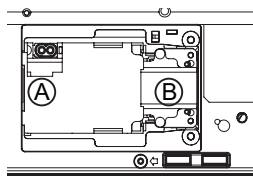

- Поставьте на место **Крышку блока лампы**, затем с помощью крестообразной отвертки аккуратно затяните **крепёжные винты крышки блока лампы**.

### ПРИМЕЧАНИЕ:

- Проверьте правильность установки **Блока лампы** и **Крышку блока лампы**. Если они установлены плохо, это может вызвать срабатывание защитной цепи, и питание не включится.

- Подсоедините **Сетевой шнур**.
- Нажмите кнопку **ПИТАНИЕ**, чтобы спроектировать изображение на экран.

### ПРИМЕЧАНИЕ:

- Если «ПРЯМ. ВКЛ.» в меню «ДОП. ФУНКЦИИ» находится в положении «ВКЛ», проецирование начнется после подсоединения **Сетевого шнура**. Смотрите «ПРЯМ. ВКЛ.» на странице 37.

- Нажмите кнопку **ГЛАВНОЕ МЕНЮ** для перехода в экран меню, затем нажмите кнопку ▲ или ▼ для выбора соответствующей опции меню «ДОП. ФУНКЦИИ».
  - Нажмите кнопку **ВВОД**, затем нажмите кнопку ▲ или ▼, чтобы выбрать «НАРАБ. ЛАМПЫ».
  - Нажмите и удерживайте примерно 3 секунды кнопку **ВВОД**.
- Появится окно «НАРАБ. ЛАМПЫ».

### ПРИМЕЧАНИЕ:

- Нажмите любую кнопку, кроме **ПИТАНИЕ** для выхода из экрана «НАРАБ. ЛАМПЫ».

- Нажмите кнопку **ПИТАНИЕ**, чтобы включить питание.
  - После того, как кнопка **ПИТАНИЕ** загорится красным, отсоедините штекер кабеля питания.
- При этом будет выполнен сброс показаний счетчика работы лампового блока на «0».

# Устранение неисправностей

Если неисправность нельзя устранить, свяжитесь со своим дилером.

Неисправность	Причина	Страница для ссылки
Питание не включается.	● Не подсоединён <b>СЕТЕВОЙ ШНУР</b> .	20
	● Отсутствует напряжение в розетке.	20
	● Горит или мигает индикатор <b>ТЕМПЕРАТУРА</b> .	41
	● Горит или мигает индикатор <b>ЛАМПА</b> .	41
	● Крышка лампы неправильно установлена.	43
	● Перегорели предохранители.	-
Отсутствует изображение.	● Источник видеосигнала подсоединён неправильно.	19
	● Неправильно выбрана установка для входящего сигнала.	26
	● Источник входного сигнала может работать неправильно.	32
	● Источник входного сигнала может работать неправильно.	-
	● Используется функция <b>ЗАТВОР</b> .	26
Изображение размыто.	● Неправильно установлена фокусировка.	24
	● Проектор установлен на не соответствующем расстоянии от экрана.	16
	● Загрязнён объектив.	42
	● Проектор слишком сильно наклонен.	24
Цвета бледные или сероватые.	● Неправильная настройка <b>ЦВЕТ</b> или <b>ОТТЕНОК</b> .	32
	● Источник сигнала, подсоединённый к проектору, неправильно настроен.	30
Не работает внутренний динамик.	● Источник аудиосигнала может быть неправильно подключен.	18
	● Аудиокабель может быть подключен к разъему <b>ПЕРЕМЕННЫЙ АУДИОВЫХОД</b> .	15
	● Громкость может быть установлена на самое нижнее значение.	28
Не работают кнопки панели управления проектором.	● Панель управления <b>ПАНЕЛЬ УПР</b> в меню <b>ДОП. ФУНКЦИИ</b> отключена. При сбое <b>Пульт дистанционного управления</b> , когда <b>ПАНЕЛЬ УПР</b> отключена, нажмите и удерживайте кнопку <b>ГЛАВНОЕ МЕНЮ</b> в течении двух секунд, нажимая кнопку <b>ВВОД</b> .	37
Пульт дистанционного управления не работает.	● Сели батарейки.	-
	● Неправильно установлены батарейки.	12
	● Препграда между датчиком приёма сигнала на проекторе и пультом дистанционного управления.	25
	● <b>Пульт дистанционного управления</b> работает при сильном свете, например, при лампах дневного света.	25
	● <b>Пульт дистанционного управления</b> работает при сильном свете, например, при лампах дневного света.	25
Неправильно проектируется изображение.	● Неправильно выбран формат сигнала ( <b>СИСТЕМА ТВ</b> ).	33
	● Возможные проблемы с видеомагнитофоном или другим источником сигнала.	-
	● Вводится сигнал, несовместимый с проектором.	46
Отсутствует изображение с компьютера.	● Кабель может быть длиннее номинального значения.	-
	● Неправильно настроен внешний видеовыход ноутбука. (Вы можете изменить установки внешнего выхода одновременным нажатием клавиш [Fn] + [F3] или [Fn] + [F10]. В действительности, этот способ может отличаться в зависимости от типа компьютера; смотрите документацию, прилагаемую к компьютеру, чтобы узнать подробности).	49
	● Если индикатор <b>КОМПЬЮТЕР ВХОД</b> отключен, видеосигналы с компьютера могут не поступать.	14
	● Установка <b>ВЫБОР COMPUTER2</b> в меню <b>ДОП. ФУНКЦИИ</b> неправильна.	36

# Техническая информация

## Список совместимых сигналов

Режим	Разрешение дисплея (точки)*1	Частота сканирования		Ширина спектра (МГц)	Качество изображения*2	Измен. разм.*3	Терминалы
		Г (кГц)	В (кГц)				
/NTSC 4.43/ PAL-M/PAL60	720 × 480i	15,7	59,9		A	ВВОД	<b>ВИДЕОВХОД/ ВХОД S-VIDEO</b>
PAL/PAL-N/SECAM	720 × 576i	15,6	50,0		A	ВВОД	<Сигналы <b>ВИДЕО/S-VIDEO</b> >
480i	720 × 480i	15,7	59,9	13,5	A	ВВОД	<b>КОМПЬЮТЕР1 ВХОД/ КОМПЬЮТЕР 2 ВХОД</b> <Сигналы <b>КОМПЬЮТЕР/ КОМПОНЕНТНЫЙ</b> >
576i	720 × 576i	15,6	50,0	13,5	A	ВВОД	
480p	720 × 483	31,5	59,9	27,0	A	ВВОД	
576p	720 × 576	31,3	50,0	27,0	A	ВВОД	
1 080/60i	1 920 × 1 080i	33,8	60,0	74,3	A		
1 080/50i	1 920 × 1 080i	28,1	50,0	74,3	A		
720/60p	1 280 × 720	45,0	60,0	74,3	A		
VGA400	640 × 400	31,5	70,1	25,2	A	ВВОД	
	640 × 400	37,9	85,1	31,5	A	ВВОД	
VGA480 *4	640 × 480	31,5	59,9	25,2	A	ВВОД	
	640 × 480	35,0	66,7	30,2	A	ВВОД	
	640 × 480	37,9	72,8	31,5	A	ВВОД	
	640 × 480	37,5	75,0	31,5	A	ВВОД	
	640 × 480	43,3	85,0	36,0	A	ВВОД	
SVGA	800 × 600	35,2	56,3	36,0	A	ВВОД	
*4	800 × 600	37,9	60,3	40,0	A	ВВОД	
	800 × 600	48,1	72,2	50,0	A	ВВОД	
	800 × 600	46,9	75,0	49,5	A	ВВОД	
	800 × 600	53,7	85,1	56,3	A	ВВОД	
MAC16	832 × 624	49,7	74,6	57,3	A	ВВОД	
XGA *4	1 024 × 768	48,4	60,0	65,0	AA		
	1 024 × 768	56,5	70,1	75,0	AA		
	1 024 × 768	60,0	75,0	78,8	AA		
	1 024 × 768	68,7	85,0	94,5	AA		
	1 024 × 768i	35,5	87,0	44,9	AA		
MXGA	1 152 × 864	64,0	71,2	94,2	A		
	1 152 × 864	67,5	74,9	108,0	B		
	1 152 × 864	76,7	85,0	121,5	B		
MAC21	1 152 × 870	68,7	75,1	100	B		
MSXGA *4	1 280 × 960	60,0	60,0	108,0	B		
SXGA *4	1 280 × 1 024	64,0	60,0	108,0	B		
	1 280 × 1 024	80,0	75,0	135,0	B		
	1 280 × 1 024	91,1	85,0	157,5	B		
SXGA+ *4	1 400 × 1 050	64,0	60,0	108,0	B		
*4	1 400 × 1 050	65,1	59,9	122,4	B		
UXGA60 *4	1 600 × 1 200	75,0	60,0	162,0	B		
WXGA*5 *4	1 280 × 768	47,8	59,9	79,5	A		
*4	1 280 × 800	49,7	59,8	83,5	A		
*4	1 440 × 900	55,9	59,9	106,5	A		

\*1. Символ «i», стоящий после разрешения, обозначает связанный сигнал.

\*2. Следующие символы используются для обозначения качества сигнала.

AA Может быть достигнуто максимальное качество изображения.

A Сигналы преобразуются схемой обработки изображения, прежде чем проектируется изображение.

B Упрощение процесса проецирования обеспечивается путем некоторого ухудшения качества сигнала.

\*3. К сигналам с параметром «OK» можно применить функцию «ИЗМЕН. РАЗМ.». Смотрите «ИЗМЕНЕНИЕ РАЗМЕРА» на странице 35.

\*4. Сигналы, совместимые с функцией «СТОПКАДР». Смотрите «ФУНКЦИЯ FRAME LOCK» на странице 35.

\*5. Сигналы, совместимые со стандартом CVT.

## Серийный вход

Последовательный порт, расположенный на панели входов проектора, соответствует характеристике интерфейса RS-232C, так что проектор может управляться с персонального компьютера, подсоединённого к этому входу.

### Соединение

КОМПЬЮТЕР1

DIN 8 выводов (штекер)

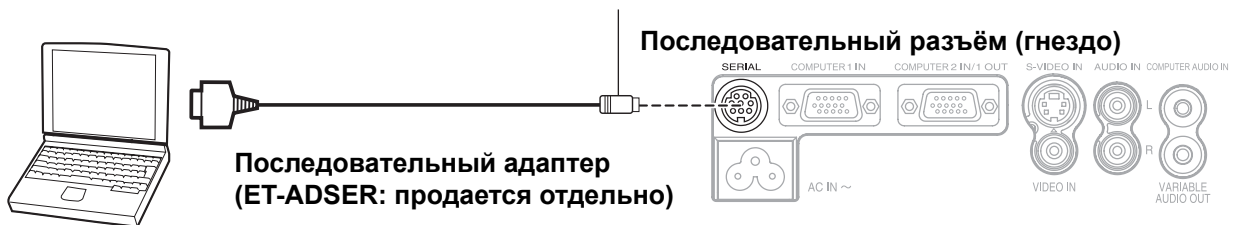

### Назначение выводов и названия сигналов

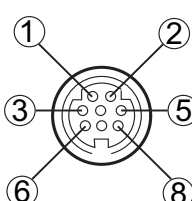
	№ вывода	Название сигнала	Содержание
	① ② ⑥		
③		RXD	Полученные данные
④		GND	Заземление
⑤		TXD	Переданные данные
⑦ ⑧			Нет соединения

### Установки передачи

Интерфейс	RS-232C	Длина слова	8 битов
Способ синхронизации	Асинхронный	Стоп бит	1 бит
Тактовая частота	9 600 бит/сек	X параметр	Отсутствует
Проверка на чётность	Отсутствует	S параметр	Отсутствует

### Основной формат

STX	Команда	:	Параметр	ETX
Начальный байт (02h)	3 байта	1 байт	1 байт–4 байта	Конечный (03h)

Получаемые с компьютера данные состоят из STX, команды, параметра и ETX. Вы можете вставить нужный параметр.

- Проектор не может принимать команды в течение примерно 10 секунд после включения лампы и примерно 1 секунды после того, как остановится охлаждающий вентилятор и проектор вернется в режим ожидания (примерно через 90 секунд после отключения индикатора). Перед тем как посылать команду убедитесь, что прошло указанное время.
- При отправлении нескольких команд проверяйте получение ответа с проектора на первую команду, прежде чем отправить следующую.
- Если нужно отправить команду, не требующую параметров, двоеточие (:) не требуется.
- Если с персонального компьютера отправлена неправильная команда, то с проектора на компьютер будет отправлена команда ER401.

## Техническая информация

### Кабель для подключения к компьютеру

(При подключении к персональному компьютеру)

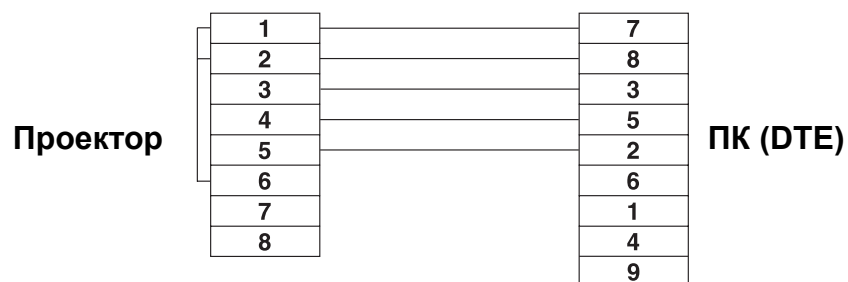

### Управляющие команды

Команда	Содержание	Примечания
<b>PON</b>	Питание ВКЛ	В режиме ожидания все команды, кроме PON игнорируются. ● Команда PON игнорируется, когда включена лампа ВКЛ.
<b>POF</b>	Питание ВЫКЛ	Если команда PON принимается во время работы охлаждающего вентилятора после выключения лампы, то лампа с целью её предохранения, включится не сразу.
<b>AVL</b>	Громкость	Параметр 000 - 063 (Значение регулировки 0 - 63)
<b>IIS</b>	ВХОД	Параметр: VID = <b>ВИДЕО</b> SVD = <b>S-VIDEO</b> RG1 = <b>КОМПЬЮТЕР1</b> RG2 = <b>КОМПЬЮТЕР 2</b> NWP = <b>БЕСПРОВОДНАЯ</b> (только для PT-LB51NTE)
<b>Q\$\$</b>	Запрос на состояние лампы	Повторный вызов 0 = Режим ожидания                             2 = Лампа <b>ВКЛ</b> 1 = Лампа <b>ВКЛ</b> управление                 3 = Лампа <b>ВЫКЛ</b> управление активно   активно
<b>OSH</b>	<b>ЗАТВОР</b>	Временное отключение проектора. Послать команду для включения и выключения. Не посылать эту команду постоянно. Если проектору при использовании функции затвора посылается команда, отличная от команды «OSH» проектор отправит компьютеру команду «ER401», функция затвора будет отключена.



## Инструкции по подключению к компьютеру

Вы можете переключаться между выходными сигналами в панели управления **КОМПЬЮТЕР1 ВЫХОД**, задавая команды с помощью клавиш компьютера. Комбинация клавиш зависит от производителя. Если вы выберете компьютер, не выводящий сигнал на внешнее устройство, когда параметру **ПОМОЩЬ** присвоено значение **ДЕТАЛЬН**, на экране появится инструкция по подключению к компьютеру.

Изготовитель	Команда клавиатуры	Изготовитель	Команда клавиатуры	Изготовитель	Команда клавиатуры
Panasonic NEC		TOSHIBA SHARP HP		IBM SONY	
				Apple	
FUJITSU		EPSON DELL		Другие	

### ПРИМЕЧАНИЕ:

- Рекомендация по подключению к ноутбуку исчезнет через 5 минут.
- Более подробную информацию см. в инструкции по эксплуатации ноутбука.

## Характеристики

<b>Питание</b>		Переменный ток 100 – 240 В 50 Гц/60 Гц
<b>Потребляемая мощность</b>		240 Вт В режиме ожидания (при остановленном вентиляторе): 4 Вт
<b>Потребляемый ток</b>		2,8 А – 1,3 А
<b>Панель ЖК</b>	<b>Размер панели (диагональ)</b>	0,6 тип (15,24 мм)
	<b>Аспектное отношение</b>	4 : 3
	<b>Формирование изображения</b>	3 прозрачные панели ЖК (RGB)
	<b>Способ управления</b>	Активный матричный способ
	<b>Разрешение</b>	786 432 (1 024 × 768) × 3 панели
<b>Объектив</b>		Ручное увеличение (1 - 1,2 ×)/Ручная фокусировка F 1,6 - 1,9, f 18,8 мм - 22,6 мм
<b>Лампа</b>		Лампа UHM (165 Вт)
<b>Оптический выход*1</b>		2 000 люм
<b>Монотонность светового излучения</b>		90 %
<b>Степень контрастности</b>		400 : 1
<b>Условия эксплуатации</b>		Температура 0 °C - 40 °C (32 °F - 104 °F) Когда параметру <b>ГОР. МЕСТ.</b> (страница 38) присвоено значение ВКЛ: 0 °C - 35 °C (32 °F - 95 °F) Влажность 20% – 80% (без конденсации)
<b>Частота сканирования*2 (для сигнала RGB)</b>	<b>Частота сканирования по горизонтали</b>	15 кГц – 91 кГц
	<b>Частота сканирования по вертикали</b>	50 Гц – 85 Гц
	<b>Ширина спектра</b>	Менее 100 МГц
<b>Сигналы КОМПОНЕНТНЫЙ (Y/PbPr)</b>		480i, 480p, 576i, 576p, 720/60p, 1 080/50i, 1 080/60i,
<b>Система цвета</b>		7 (/NTSC 4.43/PAL/PAL-M/PAL-N/PAL60/SECAM)
<b>Размер проецируемого изображения</b>		33" - 300" (838,2 мм - 7 620 мм)
<b>Расстояние до экрана</b>		1,1 м - 11,1 м (3'7" - 36'5")
<b>Сдвиг оптической оси</b>		6:1 (фикс.)
<b>Аспектное соотношение экрана</b>		4 : 3
<b>Установка проектора</b>		СПЕРЕДИ/СТОЛ, СПЕРЕДИ/ПОТОЛОК, СЗАДИ/СТОЛ, СЗАДИ/ПОТОЛОК (выбирается посредством экранного меню)
<b>Громкоговоритель</b>		1 блок 4 см × 2 см овалън.
<b>Максимальная полезная выходная мощность</b>		1,0 Вт

\*1. Измерения, условия измерений и метод отображения соответствуют международному стандарту ISO 21118.

\*2. Смотрите «Список совместимых сигналов» на странице 46 для просмотра доступных сигналов.

Терминалы	<b>ВХОД S-VIDEO</b>	Один канал, мини DIN 4-выв Y: 1,0 В [p-p], C: 0,286 В [p-p], 75 Ω
	<b>ВИДЕОВХОД</b>	Один канал, штекер с выводом RCA 1,0 В [p-p], 75 Ω
	<b>КОМПЬЮТЕР1 ВХОД</b>	Один канал, D-sub HD 15-вывод (гнездо) При приеме входных RGB сигналов R.G.B. 0,7 В [p-p], 75 Ω G.SYNC 1,0 В [p-p], 75 Ω HD, VD TTL высокого сопротивления, с автоматической полярностью
		При приеме входных YPbPr сигналов Y 1,0 В [p-p] (включая синх.), 75 Ω Pb,Pr 0,7 В [p-p], 75 Ω
	<b>КОМПЬЮТЕР2 ВХОД/ 1 ВЫХОД</b>	Один канал, D-sub HD 15-вывод (гнездо) Вход и выход выбираются посредством экранного меню. При приеме/передаче RGB сигналов R.G.B. 0,7 В [p-p], 75 Ω G.SYNC 1,0 В [p-p], 75 Ω HD, VD TTL высокого сопротивления, с автоматической полярностью
		При приеме входных YPbPr сигналов Y 1,0 В [p-p] (включая синх.), 75 Ω Pb,Pr 0,7 В [p-p], 75 Ω
	<b>ВХОД АУДИО</b>	Однорядный, 0,5 В [размах], штыревой разъем RCA × 2 (Л - ПР)
	<b>КОМПЬЮТЕР, ВХОД АУДИО</b>	Однорядный, 0,5 В [рахмах], разъем М3 (Сtereo МИНИ)
<b>ПЕРЕМЕННЫЙ АУДИОВЫХОД</b>	Однорядный, 0,5 В [рахмах], разъем М3 (Сtereo МИНИ) (Совместим со стереовыходом монитора) 0 В [рахмах] - 2,0 В [рахмах] (переменное)	
<b>СЕРИЙНЫЙ ВХОД</b>	Совместим с 8 - контактным разъемом DINRS-232C	
Беспроводная локальная сеть	<b>Совместим</b>	IEEE802.11b/IEEE802.11g (протокол стандарта беспроводной локальной сети)
	<b>Каналы беспроводного подключения</b>	IEEE802.11b/IEEE802.11g: каналы 1 - 13
	<b>Расстояние</b>	30 м (98'5") Зависит от условий эксплуатации
<b>Корпус</b>	Литой пластмассовый (PC+ABS)	
<b>Размеры</b>	<b>Ширина</b>	297 мм (11 - 11/16") 57 мм (2 - 7/32")
	<b>Высота</b>	(Без проецирующих деталей)
	<b>Длина</b>	210 мм (8 - 1/4")
<b>Масса</b>	PT-LB51NTE 1,9 кг (4,2 фунт.) PT-LB51E: 1,8 кг (4,0 фунт.)	
<b>Сертификации</b>	EN60950, EN55022, EN61000-3-2, EN61000-3-3, EN55024	
<b>Пульт дистанционного управления</b>	<b>Питание</b>	3 В постоянного тока (батарейки AA × 2)
	<b>Дальность действия</b>	Примерно 15 м (49'2") (при работе непосредственно перед датчиком приёма сигнала)
	<b>Масса</b>	117 г (4,2 унций) (с батарейками)
	<b>Размеры</b>	<b>Ширина</b>
<b>Длина</b>		163 мм (6 - 13/32")
<b>Высота</b>		24,5 мм (-15/16") (без учета выступающих деталей)
<b>Варианты</b>	<b>Кронштейн для установки на потолке</b>	ET-PKB50
	<b>Беспроводной пульт дистанционного управления</b>	ET-RM300
	<b>Серийный переходник</b>	ET-ADSER (DIN 8-вывод/D-sub 9-вывод)

Размеры

<Единица измерения: мм (дюймов)>

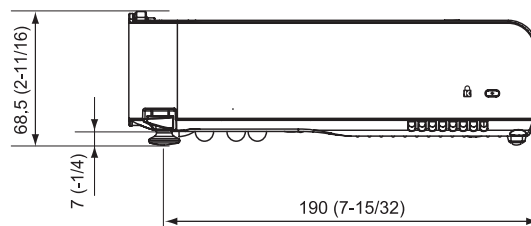
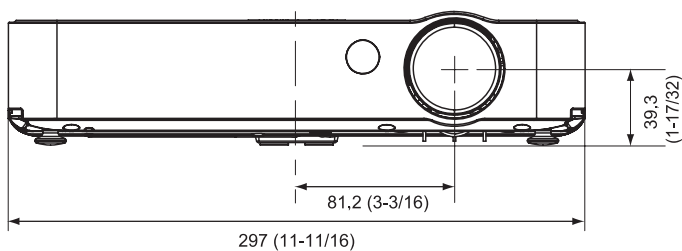
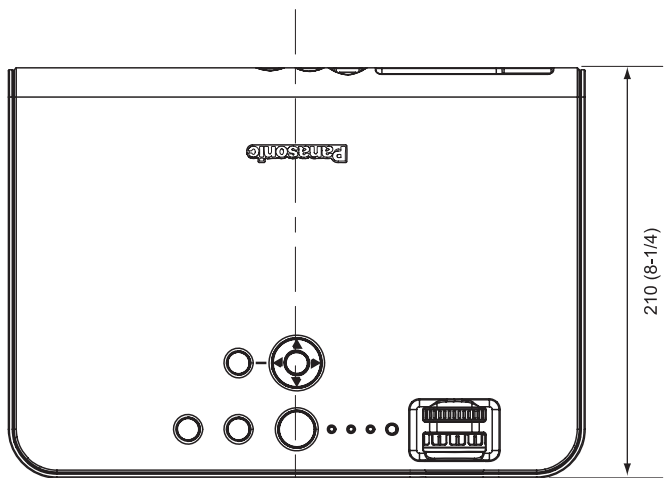

### Торговые знаки

- VGA и XGA являются торговыми знаками компании International Business Machines Corporation.
- S-VGA является торговым знаком Video Electronics Standards Association.
- Используемый шрифт в меню на экране – Ricoh bitmap, изготовленный и продаваемый компанией Ricoh Company, Ltd.

Все прочие торговые знаки являются собственностью различных владельцев торговых знаков.

Данные инструкции по эксплуатации отпечатаны на бумаге, изготовленной из вторичного сырья.

# Указатель

<b>А</b>	<b>А/НАСТРОЙКА</b>		<b>К</b>	<b>КНОПКА FUNCTION</b> .....	36
	Кнопка пульта дистанционного управления .....	12		Кнопки навигации	
	Меню .....	37		Кнопка панели управления .....	14
	Пульт дистанционного управления .....	25		Кнопка пульта дистанционного управления .....	12
	<b>АВТ. КОРР. ТРАПЕЦИИ</b> .....	34		<b>КОМПЬЮТЕР</b>	
	<b>AI</b>			Инструкция по подключению .....	49
	Меню <b>ИЗОБРАЖЕНИЕ</b> .....	33		Кнопка пульта дистанционного управления .....	12
	Аксессуары .....	11		Пульт дистанционного управления .....	26
	<b>АСПЕКТ</b> .....	34		<b>КОМПЬЮТЕР 1 ВХОД</b> .....	15
<b>Б</b>				<b>КОМПЬЮТЕР 2 ВХОД/1 ВЫХОД</b> .....	15
	<b>БАЛАНС БЕЛОГО</b> .....	33		<b>КОМПЬЮТЕР, ВХОД АУДИО</b> .....	15
	<b>БЕСПРОВОДНАЯ</b>			<b>КОНТРАСТ</b> .....	32
	Кнопка пульта дистанционного управления .....	12	<b>Л</b>		
	Пульт дистанционного управления .....	26		<b>ЛАМПА</b>	
	<b>Блокировка</b> .....	14		Замена .....	43
<b>В</b>				Индикатор .....	14
	<b>ВВОД</b>			<b>НАРАБЛАМПЫ</b> .....	37
	Кнопка панели управления .....	14		Отсек лампового блока .....	15
	Кнопка пульта дистанционного управления .....	12		Состояние индикатора .....	41
	<b>ВВОД ПАРОЛЯ</b> .....	39	<b>М</b>		
	<b>ВИД ЭКР. МЕНЮ</b> .....	38		Меню <b>ДОП. ФУНКЦИИ</b> .....	36
	<b>ВИДЕО</b>			Меню <b>ЗАЩИТЫ</b> .....	39
	Кнопка пульта дистанционного управления .....	12		Меню <b>ИЗОБРАЖЕНИЕ</b> .....	32
	Пульт дистанционного управления .....	26		Меню <b>ПОЛОЖЕНИЕ</b> .....	34
	<b>ВОЗВР</b>			<b>МОЩН. ЛАМПЫ</b> .....	36
	Кнопка пульта дистанционного управления .....	12		<b>МУЛЬТИ-РЕЖИМ (Предназначена только для PT-LB51NTE.)</b> .....	12
	<b>ВХОД АУДИО</b> .....	15	<b>Н</b>		
	<b>ВХОД ПИТАНИЯ</b> .....	15		<b>НАСЫЩЕННОСТЬ ЦВЕТОВ</b> .....	32
	<b>Выбор входного сигнала</b>			<b>Непосредственное отключение питания</b> .....	20
	Выбор .....	24, 26	<b>О</b>		
	Кнопка панели управления .....	14		<b>Объектив</b> .....	14
	Кнопка пульта дистанционного управления .....	12		<b>ОСНОВНОЕ МЕНЮ</b>	
	<b>ВЫБОР КОМПЬЮТЕР 2</b> .....	36		Кнопка панели управления .....	14
<b>Г</b>				Кнопка пульта дистанционного управления .....	12
	<b>ГОР. МЕСТ</b> .....	38		Навигация .....	29
	Громкоговоритель .....	15		Основное меню .....	30
	<b>ГРОМКОСТЬ</b> .....	38		<b>Отверстие входа воздуха</b> .....	15
	Кнопка пульта дистанционного управления .....	12		<b>Отверстие выхода воздуха</b> .....	15
	Пульт дистанционного управления .....	28		<b>ОТОБР. ТЕКСТА</b> .....	39
<b>Д</b>				<b>Отсек батареек</b> .....	12
	<b>Датчик освещённости</b> .....	14		<b>ОТТЕНОК</b> .....	32
	<b>Датчик приёма сигнала</b> .....	14	<b>П</b>		
	<b>ДОП. НАСТРОЙКА</b>			<b>Панель входов</b> .....	15
	Меню <b>ДОП. ФУНКЦИИ</b> .....	38		<b>ПАНЕЛЬ УПРАВЛЕНИЯ</b> .....	37
	Меню <b>ИЗОБРАЖЕНИЕ</b> .....	33		<b>Передние регулируемые ножки</b> .....	15, 17, 24
	<b>Дополнительное меню</b> .....	30		<b>ПЕРЕМЕННЫЙ АУДИОВЫХОД</b> .....	15
<b>З</b>				<b>ПИТАНИЕ</b>	
	<b>ЗАГРЛОГО</b> .....	36		Кнопка пульта дистанционного управления .....	12
	<b>ЗАТВОР</b>			Навигация кнопками .....	14
	Кнопка пульта дистанционного управления .....	12		Состояние индикатора .....	21
	Пульт дистанционного управления .....	26		<b>ПОИСК КОМПЬЮТЕРА (Предназначена только для PT-LB51NTE.)</b> .....	12
<b>И</b>				<b>ПОИСК СИГН.</b> .....	37
	<b>ИЗМЕН. РАЗМ.</b> .....	35		<b>ПОЛОЖЕНИЕ</b> .....	34
	<b>ИЗМЕН. ТЕКСТА</b> .....	39		<b>ПОМОЩЬ</b> .....	36
	<b>ИСХОДН</b>				
	Кнопка пульта дистанционного управления .....	12			
	Пульт дистанционного управления .....	27			

ПРЯМ. ВКЛ.		У	
Меню .....	37	Увеличение .....	14
Функция .....	20	Угол показа .....	17
Пульт дистанционного управления		УСТАНОВКА	
Излучатель сигнала .....	12	Меню .....	37
<b>Р</b>		Способ проецирования .....	17
Размер экрана		Устранение неисправностей .....	45
16:9 .....	16	<b>Ф</b>	
4:3 .....	16	ФАЗА СИНХР. ....	34
Размеры .....	52	Фильтр воздуха .....	15
Расстояние показа		Фокусировка .....	14
16:9 .....	16	<b>Х</b>	
4:3 .....	16	Характеристики .....	50
Регулятор		<b>Ц</b>	
Увеличение .....	14	ЦВЕТ .....	32
Фокусировка .....	14	ЦИФРОВОЕ МАСШТАБ.	
Регуляторы передних ножек .....	15, 17, 24	Кнопка пульта дистанционного управления .....	12
РЕЖИМ ИЗОБР. ....	32	Пульт дистанционного управления .....	28
Режим показ двух экранов (INDEX-WINDOW)		<b>Ч</b>	
Кнопка пульта дистанционного управления .....	12	Ч. ДОСКА .....	38
РЕЖИМ СТОПКАДРА .....	33	ЧЕТКОСТЬ .....	32
РЕЖИМ SXGA .....	38	ЧЁРНЫЙ ЦВЕТ .....	38
РЕЖИМ XGA .....	38	Чистка .....	42
Ручной ремешок .....	13	<b>Ш, Я</b>	
<b>С</b>		Шнур питания	
Серийный вход .....	15	Аксессуары .....	11
Кабель для подключения к компьютеру .....	48	Соединение .....	20
Кодовые обозначения контактов .....	47	Шумоподавление .....	33
Основной формат .....	47	ЯЗЫК .....	30
Соединение .....	47	ЯРКОСТЬ .....	32
Управляющие команды .....	48	<b>С</b>	
Установки передачи .....	47	CD-ROM	
СИНХРОСИГНАЛ .....	34	Аксессуары .....	11
СИСТЕМА ТВ .....	33	<b>D</b>	
СМЕНА ПАРОЛЯ .....	39	DAYLIGHT VIEW .....	33
Соединения .....	18	<b>R</b>	
Способы расчета		RGB/YPBPR .....	38
4:3 .....	16	<b>V</b>	
СТОПКАДР		VIDEO IN .....	15
Кнопка пульта дистанционного управления .....	12	<b>F</b>	
Пульт дистанционного управления .....	26	FRAME LOCK .....	35
СТРАНИЦА (Предназначена только для RT-LB51NTE.) .....	12		
S-VIDEO IN .....	15		
<b>Т</b>			
ТАЙМЕР ВЫКЛ. ....	37		
ТЕМПЕРАТУРА			
Индикатор .....	14		
Состояние индикатора .....	41		
Техническая информация .....	46		
ТРАПЕЦИЯ .....	34		

---

**Matsushita Electric Industrial Co., Ltd.**

Web Site: <http://panasonic.net>